

**FISHER & PAYKEL**

**DISHDRAWER™洗碗机**

---

嵌入式

DD60DTX6HI1型和DD60STX6HI1型

用户指南

CN



# 目录

---

安全警告	5
首次使用	7
装餐具建议	9
洗涤程序	10
洗涤选项	12
预约	14
童锁	15
洗涤剂	17
快干剂	20
水软化器	21
首选项	23
碗杯架	25
维护	29
维护警报	33
故障排除	34
故障代码	37
制造商保修和服务指南	40
洗涤程序数据	41
标准测试	42

---

## 注册

登录公司网站[fisherpaykel.com/register](http://fisherpaykel.com/register)注册你购买的电器。



## 阅读并妥善保存本指南

在使用DishDrawer™洗碗机时遵循基本的安全预防措施，包括：

### 一般性问题

- 为了最大限度的降低火灾或爆炸风险，防止财产损失、人身伤害或死亡，必须遵守本指南中的说明。
- DishDrawer™洗碗机仅用于本指南所述的用途。
- 此电器仅供家用或下列场合使用：
  - 商场、办公室和其他工作环境的员工厨房
  - 农舍
  - 酒店、汽车旅馆和其他居住环境的客人
  - 床位加早餐居住环境
- 通过NSF 184认证的家用洗碗机不适合持有营业执照的餐饮业使用。
- 家用洗碗机仅使用建议的洗涤剂或快干剂，把它们放在儿童够不到的地方。在每次洗涤程序结束之后，检查洗涤剂单元格是否空了。
- 在装要清洗的餐具时，切勿让锋利餐具划伤DishDrawer™洗碗机内盖，让锋利餐刀手柄朝上防止割伤手。
- 在使用DishDrawer™洗碗机过程中或结束之后，滤板可能很烫，切勿触摸滤板。
- 在正确安装所有面板之前，切勿使用DishDrawer™洗碗机。
- 切勿擅自改动控制器。
- 切勿滥用DishDrawer™洗碗机，不得坐在或站在洗碗机的抽屉里或碟架上。
- 不应让抽屉长时间处于打开状态，否则可能会绊倒人。
- 折叠式杯架用于放置茶杯、玻璃杯和厨具。如果折叠式杯架位于洗碗机内，切勿靠在杯架上，切勿用杯架支撑体重。
- 为了降低人身伤害风险，切勿让儿童在DishDrawer™洗碗机里面或上面玩耍。
- 在某些情况下，如果洗碗机闲置了两个星期或更长时间，热水加热系统里可能会产生氢气。氢气是爆炸性气体。如果热水加热系统闲置两个星期或更长时间，在使用DishDrawer™洗碗机之前打开所有热水龙头几分钟时间，让每个龙头里的水流出来，这样可以释放聚积的氢气。由于氢气是可燃气体，此时切勿吸烟，切勿使用明火。
- 在报废DishDrawer™洗碗机之前，先拆卸洗碗机门。
- 部分洗碗机洗涤剂有强碱性。如不慎吞食，可能会极度危险。避免皮肤和眼睛接触洗涤剂，打开DishDrawer™洗碗机门时让儿童远离洗碗机。
- 当DishDrawer™洗碗机工作时，切勿打开抽屉。
- 敲一下抽屉门暂停洗碗，在听到四声蜂鸣声之后才能打开抽屉。
- 只有在安装好电机、滤板、过滤器、钢丝架和喷淋臂之后方可使用DishDrawer™洗碗机。如要确定是否正确安装了这些零件，参看**维护**部分。
- 在把餐具装入洗碗机时务必小心，防止抽屉内盖盖不严。在放置餐具时，餐具不得高出抽屉。
- 如果DishDrawer™洗碗机长期闲置不用，要断开洗碗机电源和水阀。
- 除非有成人监督，否则不得让儿童清洁和维护此电器。
- 切勿让儿童玩弄或攀爬此电器或任何报废电器。
- 不得让儿童使用家用电器。必须让8岁以下儿童远离电器，除非始终有人看护他们。8岁以上儿童和有肢体、感官或精神障碍或缺乏经验知识的人士不应使用此电器，除非有成人监督他们，或者向他们解释清楚使用说明，且他们了解了可能会发生的危险情况。

## 安全警告

- 如果使用洗碗机清洁剂除垢，建议你在除垢之后及时加洗涤剂执行一次洗涤程序，防止清洁剂损坏洗碗机。
- DishDrawer™洗碗机用于清洗普通家用厨具。切勿用DishDrawer™洗碗机清洗受汽油、油漆、铁锈、腐蚀性、酸碱化学品污染的器物。
- 切勿清洗塑料厨具，除非塑料厨具标有**可用洗碗机清洗**等字样。对于没有标注文字的塑料厨具，遵循塑料厨具制造商的建议。
- 避免清洗贴有胶沾标签的容器。标签在洗涤过程中脱落可能会损坏洗碗机。

## 安装

- 必须根据安装说明书安装DishDrawer™洗碗机并调整其位置方可使用。如果DishDrawer™洗碗机缺失安装说明书，可以致电授权修理店索取，也可以在本指南封底列出的斐雪派克中文网站下载。
- 此电器必须由接受过斐雪派克专业培训和支持的维修技术员安装和维修。
- 如果电源线破损，为了避免危险，必须请接受过斐雪派克专业培训和支持的维修技术员或资深电工更换电源线。
- 确保用随机提供的支架把DishDrawer™洗碗机固定在相邻橱柜上，否则它可能会晃动，可能会造成洗碗机损坏或人身伤害。
- 如果此电器破损、发生故障、部分拆卸了、零件缺失或损坏、电源线或插头破损，切勿再使用。
- 切勿在DishDrawer™洗碗机附近存放或使用汽油或其他可燃性气体和液体。
- 连接到额定电压适合并有适当保护措施电源，避免电路过载。
- 确保电源线的位置不会被人践踏，不会绊倒人，否则会造成损坏或形成张力。
- 切勿把DishDrawer™洗碗机安装或贮存在温度低于冰点的地方或室外。
- 切勿用延长线或便携式电源插座（例如多孔插座）连接DishDrawer™洗碗机和电源。
- 此电器必须有接地保护。如果发生故障或损坏，接地保护给电流提供一条电阻最小的泄流通路降低触电风险。
- 此电器配有一条导线，它有设备接地线和接地插头。插头必须插入按当地法规和法令要求安装和接地的合适插座。设备接地线连接不当可能会造成触电隐患。如果你对电器接地是否正确存有疑虑，可请资深电工或接受过斐雪派克专业培训和支持的维修技术员检查。
- 切勿改动电器配备的电源插头；如果插头与插座不匹配，请联系接受过斐雪派克专业培训和支持的维修技术员或资深电工。
- 如果DishDrawer™洗碗机作为永久连接的电器安装，此电器必须连接接地金属，永久性布线系统或设备接地线必须连接设备接地端子或此电器上的导线。

## 维护

- 在进行清洁或维护之前，先断开电器电源。
- 在断开电器电源时，为了避免造成损坏，要拔下插头，切勿拉扯电源线或电源线与插头的结合部分。
- 除非本指南明确说明，否则切勿修理或更换电器的任何零件，切勿试图维修电器。建议联系接受过斐雪派克专业培训和支持的维修技术员或客户服务部。
- 保持电器周围地面清洁干燥，降低滑倒风险。
- 切勿在电器周围或下方堆放易燃物，例如棉绒、纸张、抹布和化学品。

## 首次使用

- 确保安装人员对照**安装说明书**上的**最后核对表**检查了所有项目。
- 阅读本指南，要特别留意**安全警告**部分。
- 除去并采用环保方法处置所有内外包装材料。回收利用自己可用的物品。

DD60STXI型

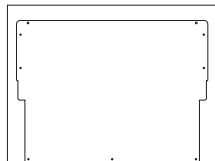

DD60DTXI型

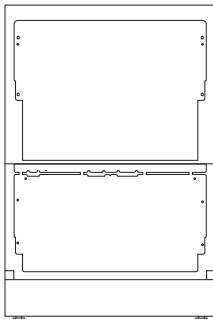

### 控制面板概述



### 控制面板功能

- |            |            |
|------------|------------|
| ① 洗涤程序选择按钮 | ⑦ 锁指示灯     |
| ② 洗涤选项选择按钮 | ⑧ 喷淋臂阻塞指示灯 |
| ③ 启动       | ⑨ 过滤器清洁指示灯 |
| ④ 洗涤程序指示灯  |            |
| ⑤ 洗涤选项指示灯  |            |
| ⑥ 预约指示灯    |            |

## 首次使用

---

### 餐具

洗碗机在高温下用洗涤剂清洗餐具，可能会损坏某些餐具。参看制造商的洗涤建议，如有疑问，请用手洗。

#### 刀叉和银器

建议用冲洗程序及时清洗用过的所有刀叉和银器，防止食物干结后形成污点。银器不应该接触不锈钢，混洗会形成污点。在洗涤程序结束之后，及时从DishDrawer™洗碗机里取出银器和刀叉擦干。

#### 铝餐具

洗涤剂会使铝餐具黯淡无光。光泽变化程度取决于铝餐具的质量。

#### 其他金属餐具

铁餐具和铸铁餐具会生锈，在其他餐具上留下污点。铜餐具、锡铅合金餐具和黄铜餐具会形成污点。

#### 木餐具

木餐具通常对高温和水很敏感，常用DishDrawer™洗碗机清洗可能会使质量下降。

#### 玻璃器皿

大多数玻璃器皿可以用洗碗机清洗。水晶器皿、雕花玻璃器皿和古董玻璃器皿可能会发生蚀刻现象，透明度下降。

#### 塑料餐具

某些塑料餐具遇热水可能会变形或变色。参看制造商的洗涤建议。可用洗碗机清洗的塑料餐具应放在下面，在清洗过程中不至于上浮、灌满水或掉到底架下面。

#### 装饰品

大多数现代瓷器可用洗碗机清洗。彩釉上绘有图案的古瓷器、带金边的瓷器和手绘瓷器可能不适合用机器清洗。

#### 胶粘餐具

用机器清洗胶粘餐具时，某些黏合剂会变软或溶解。

---

### 水硬度

硬水中的钙镁等矿物质含量很高。硬水会对DishDrawer™洗碗机的洗涤效果造成不利影响，时间长了会造成零件损坏。玻璃器皿用硬水清洗会变得不透明，碟子会留下斑点或发白。不同地区的水硬度各不相同。

#### 如果你家里使用硬水

- 参看洗碗粉用量建议部分。
  - 使用快干剂。建议你快干剂设置调高到5提高洗涤效果。参看首选项部分了解详情。
- 定期使用洗碗机清洁剂/除垢剂除垢，或者在发现DishDrawer™洗碗机有水垢时使用清洁剂/除垢剂除垢。

#### 如果你家里使用软水或软化水

- 避免使用过多洗涤剂。参看洗碗粉用量建议部分和水软化器部分。



## 装餐具建议

在把餐具放进抽屉时，确保底部旋转喷淋臂喷出的水可喷到所有区域。如果水流受阻，洗涤效果会下降。

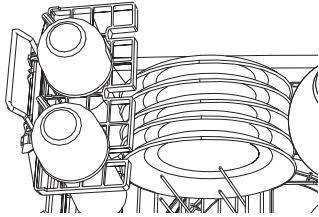

### 确保

- 喷淋臂旋转顺畅。
- 玻璃和其他易碎品稳定。
- 所有碟子面朝下。
- 盘子间隔均匀。
- 固定所有锋利刀具，避免造成人身伤害或电器损坏。

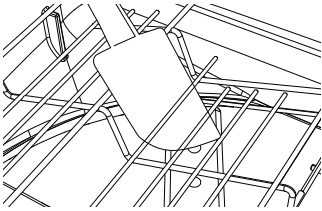

### 避免

- 排得过密。
- 餐具突出到碟架和刀叉篮下面阻碍喷淋臂旋转。
- 餐具高出抽屉。
- 折叠式杯架上的任何杯子阻碍水流。

\* 标准抽屉型洗碗机的最大餐具高度为280mm，加高抽屉型洗碗机的最大餐具高度为310mm。

## 洗涤程序

DishDrawer™洗碗机有很多洗涤程序，可以满足你的洗碗要求。给每次装的餐具选择最合适的洗涤程序，确保达到最佳洗涤效果。

经济洗是最有效的节水节电程序。把碗碟装到洗碗机最大容量有助于节省水电。预冲洗餐具会增加水电消耗，不建议使用此程序。如果遵照制造商的使用说明，用家用洗碗机清洗餐具通常比手洗节省水电。

洗涤程序	洗涤程序说明
自动	适合清洗任何类型的餐具。洗碗机自动选择最佳洗涤程序
强洗	适合清洗油污重的汤锅、平底锅和餐具
标准洗	最适合清洗油污重或隔夜未洗的餐具
柔洗	适合清洗油污小、容易清洗的餐具；不烘干
60分钟	适合清洗油污重或隔夜未洗的餐具；不烘干
玻璃洗	适合清洗油污小、不耐高温的陶瓷餐具和酒杯等玻璃器皿
经济洗（默认）	最适合洗油污一般的餐具，节省水电
冲洗	防止餐具干燥后有异味或污渍

### 设置洗涤程序

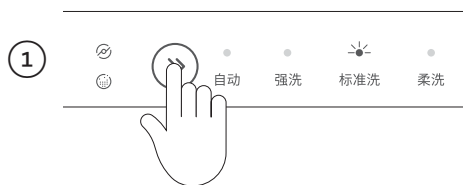

确保接通DishDrawer™洗碗机电源，并加洗涤剂。

按▶按钮滚动显示可用洗涤程序，显示器上所选洗涤程序对应的指示灯亮。



按▶按钮开始执行洗涤程序，然后关抽屉。

## 洗涤程序

### 暂停洗涤程序



敲两下洗碗机门。

### 在开门情况下取消洗涤程序



按住▶按钮。

如果抽屉里有水，DishDrawer™洗碗机自动排水，然后断电停机。

- 按住▶按钮激活预约。预约指示灯闪烁，洗碗机发出一声蜂鸣声。参看取消预约部分了解详情。

### 在关门情况下取消洗涤程序

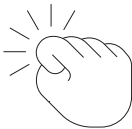

敲两下洗碗机门暂停当前洗涤程序。打开抽屉，然后按住▶按钮。

## 洗涤选项

在设置洗涤程序之后，还可以选择下列其中一个洗涤选项。  
每次只能设置一个洗涤选项。

### 加烘干

提高最终冲洗温度，并延长烘干阶段的时长。

### 静音

降低电机转速减小噪声，特别适合开放式起居室和夜晚使用。

### 消毒

提高冲洗阶段的水温对餐具进行消毒。

洗涤程序	可用洗涤选项
自动	加烘干
强洗	加烘干，消毒
标准洗	加烘干，消毒，静音
柔洗	加烘干
60分钟	加烘干
玻璃洗	加烘干
经济洗（默认）	
冲洗	

### 设置洗涤选项

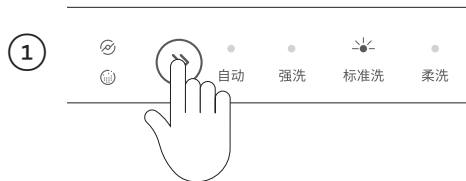

确保接通DishDrawer™洗碗机电源，加洗涤剂并选择洗涤程序。

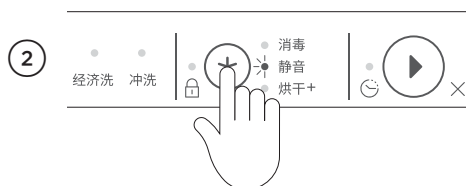

按>>按钮滚动显示可用洗涤选项，显示器上所选洗涤选项对应的指示灯亮。

按▶按钮开始执行洗涤程序，然后关抽屉。

## 洗涤选项

### 使用消毒

**消毒**洗涤选项调节洗涤程序符合NSF 184第6节要求的消毒条件。在**消毒**过程中始终监视洗涤程序，确保符合这些条件。

只有使用**消毒**洗涤选项的洗涤程序符合NSF 184第6节要求的消毒条件。其他洗涤程序的水温可能达不到要求的消毒温度。参看上页的表了解哪些洗涤程序有消毒选项。

消毒时水温可能高达70 °C。在使用消毒选项之前，确保所有餐具都可以用洗碗机清洗。如果在洗涤程序执行过程中中断洗涤程序或关闭水阀，可能达不到加热消毒要求。可能需要再次执行此程序。



### 如果消毒成功

洗涤程序正常结束。



### 如果消毒失败

洗碗机发出警报，在打开抽屉时，**消毒**指示灯闪烁。

- ① 检查水阀是否关闭了，洗涤程序是否中断了。
- ② 按▶按钮停止蜂鸣声，再按一次清除警报代码。
- ③ 重置消毒程序，然后再次执行消毒程序。

参看故障代码部分了解详情。

## 预约

设置DishDrawer™洗碗机在当天的稍后时间启动，并执行所需洗涤程序。可以在选择洗涤程序之后设置预约，最长可以设置12小时。

### 设置预约



按住▶按钮，每响一声表示增加1小时延迟时间，最长可以设置12小时。

- 如果滚动过12小时，DishDrawer™洗碗机退出预约。
- 松开▶按钮，洗碗机开始倒计时。在关抽屉之后，在倒计时结束时开始执行所选洗涤程序。
- 如果在给洗碗机设置预约功能之后不在7秒钟内关抽屉，或者洗碗机开抽屉时间超过预设时间，在关抽屉之后将暂停预约功能。按口按钮，然后关抽屉继续。

### 取消预约



按住▶按钮。

如果抽屉里有水，DishDrawer™洗碗机自动排水，然后断电停机。

## 童锁

可以在清洁DishDrawer™洗碗机时锁住洗碗机，防止意外使用洗碗机。在锁住控制面板之后，按按钮不起作用。

### 锁住洗碗机

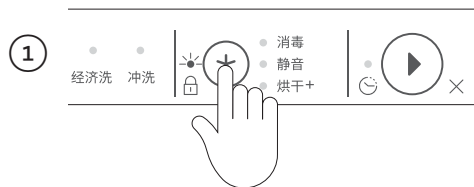

打开洗碗机，然后按住★按钮，直到洗碗机发出一声蜂鸣声，锁指示灯开始闪烁。

### 在执行洗涤程序时锁住

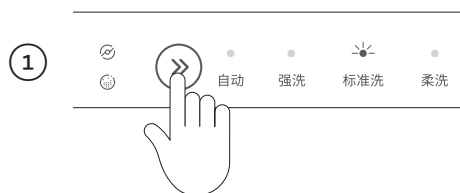

选择所需洗涤程序。

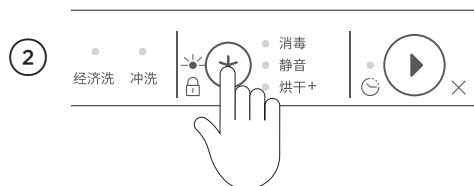

按住★按钮，直到洗碗机发出一声蜂鸣声，锁指示灯开始闪烁。



在10秒钟内按▶按钮，关上抽屉开始执行洗涤程序。

- 如果洗涤程序不在10秒钟内启动，说明控制面板锁住，洗涤程序不启动。

# 童锁

## 开门时解锁

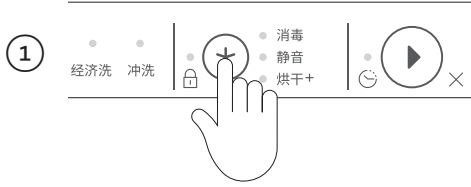

① 按住★按钮，直到锁指示灯变暗。

## 关门时解锁



① 敲三下洗碗机门，直到洗碗机发出一声蜂鸣声。



## 洗涤剂

**警告：**洗碗机洗涤剂有强碱性。如不慎吞食，可能会极度危险。避免皮肤和眼睛接触洗涤剂，打开洗碗机门时让儿童和体弱人士远离洗碗机。在每次洗涤程序结束之后，检查粉末洗涤剂单元格是否空了。

### 不合适的洗涤剂

下列洗涤剂不合适，可能会损坏DishDrawer™洗碗机，致使保修失效。

- 洗涤液
- 肥皂
- 洗衣粉
- 消毒剂
- 洗手液

### 使用粉末洗涤剂

切勿把洗碗锭或多效洗涤液放入洗涤剂单元格。参看下面的洗涤剂用量建议表和洗涤剂制造商的使用说明。冲洗程序不需要洗涤剂。

1

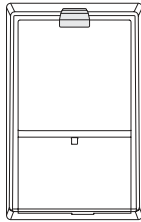

向下压卡扣打开洗涤剂单元格。检查洗涤剂单元格是否空了，是否干燥。

2

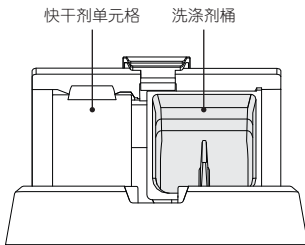

把粉末洗涤剂加入洗涤剂桶，然后轻轻合上洗涤剂单元格直至关严。

在洗涤程序执行过程中，洗涤剂自动加入抽屉内。

在用硬水清洗油污重的餐具时，可能需要加大洗涤剂用量。参看洗涤剂用量建议部分。

## 洗涤剂

### 使用洗碗锭或多效洗涤剂

在硬水地区使用洗碗锭可以提高洗涤效果。遵守制造商的说明。某些洗碗锭或多效洗涤剂可能并非适合所有洗涤程序。

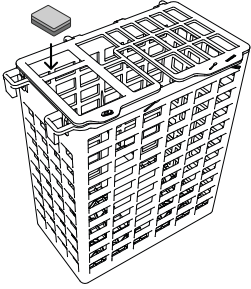

### 放进刀叉篮

把洗碗锭或多效洗涤剂放入刀叉篮，确保洗碗锭或多效洗涤剂不直接接触碟子或刀叉。

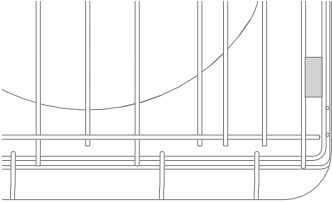

### 直接放进抽屉

把洗碗锭或多效洗涤剂放在碟架和侧壁之间，如图所示。

切勿放在抽屉底部，否则可能会影响喷淋臂旋转和洗涤效果。

## 洗涤剂

### 洗碗粉用量建议

建议的洗碗粉用量取决于水硬度和餐具脏污程度。利用下表根据水硬度和餐具脏污程度确定洗碗粉最佳用量。参看洗涤程序部分说明选择与餐具脏污程度相适应的洗涤程序。

水硬度		脏污程度	每个抽屉的洗碗粉用量		洗碗片
软水	<100ppm	轻污	10克	1/3刻度	不建议
		中污	20克	2/3刻度	可以使用
		重污	30克	满刻度	可以使用
中水	100-250ppm	轻污	20克	2/3刻度	不建议
		中污	20克	2/3刻度	可以使用
		重污	30克	满刻度	可以使用
硬水	>250ppm	轻污	30克	满刻度	可以使用
		中污	30克	满刻度	可以使用
		重污	>30克	满刻度*	可以使用

\* 额外洗碗粉可以直接加入单元格下面的抽屉里。

## 快干剂

快干剂使玻璃器皿和餐具表面不留下水渍，防止金属表面形成污点。建议定期使用液体快干剂达到最佳烘干效果。

在加入快干剂时，可能会发出脉动声。这是正常现象。

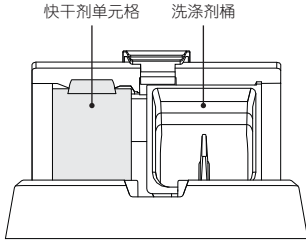

快干剂单元格位于抽屉内，在洗涤剂单元格旁边。快干剂单元格可加入约50毫升快干剂。

### 使用快干剂

可能需要根据水质调节每个洗涤程序的快干剂用量。参看首选项部分和水软化器部分了解使用指南。如果使用粉末洗涤剂，建议先把快干剂加入快干剂单元格，然后再加洗涤剂。

①

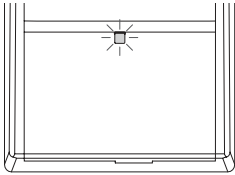

检查快干剂指示灯：

- 如果指示灯变成红色，添加快干剂。
- 如果指示灯变暗，不需要添加快干剂。

②

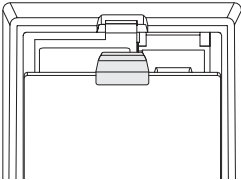

向下压卡扣打开单元格，然后打开快干剂盖子。

③

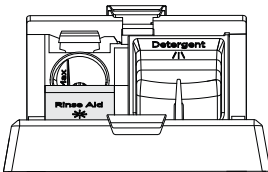

打开盖子，通过孔加入快干剂，注意不要让快干剂溅到抽屉或洗涤剂桶里。

关上单元格直到卡紧。

必须及时擦掉不小心溅到抽屉或洗涤剂桶里的快干剂。溅出来的快干剂可能会造成泡沫过多。可能会造成电器故障，致使保修失效。

## 水软化器

盐槽必须始终装满颗粒盐软化洗碗水。建议不要使用食盐、岩盐或盐球等食用盐，否则它们含有的杂质会损坏水软化器。切勿往盐槽里加入洗涤剂或快干剂，否则可能会损坏盐槽。

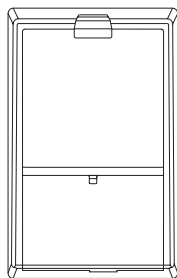
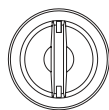

盐槽位于抽屉内，在洗涤剂单元格旁边。盐槽最多可装约400克盐（实际容量取决于所用盐的品牌和颗粒大小）。

**双抽屉型：**每个抽屉有一个独立盐槽。

### 使用盐槽

参看水硬度建议表确定最佳水硬度设置。当水软化器工作时，可能会发出响声，这是正常现象。

①

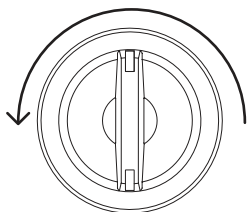

反时针旋转把它取下来。

②

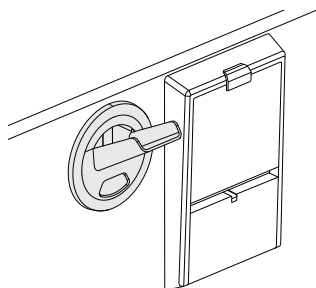

把盐漏斗插入DishDrawer™洗碗机上的加盐口，慢慢把盐倒进盐槽。

在往盐槽里加盐时，可能会听到流水声。这是正常现象。

取出漏斗，盖上盖子，顺时针拧紧。

### 在往盐槽里加盐时

如果盐指示灯变成红色，表示必须加盐了。如果盐槽指示灯变暗，表示盐槽里有足够多的盐。在首次往盐槽里加盐之后，每次洗碗应该加约250克盐，确保洗碗水的盐浓度保持很高，达到理想洗涤效果。

## 水软化器

### 水硬度建议

- 利用下表确定最佳水硬度设置。当地自来水公司应该可以协助你。
- 如果安装了家用软化器，或者洗碗机有内置软化器，无论当地水硬度如何，硬度低于100ppm/6gpg的水都使用建议的洗涤剂用量。参看水硬度部分了解详情。
- 如果水硬度超过625ppm/36gpg，DishDrawer™洗碗机的洗涤效果会逐渐下降。快干剂应该设置为5。

设置	水硬度					
	PPM*	GPG**	° DH	° FH	° E / ° CLARK	MMOL/L
0	0-100	0-6	0-5.6	0-10	0-7	0-0.1
1	100-250	6-14	5.6-14	10-25	7-17.5	0.1-2.5
2	250-350	14-20	14-19.6	25-35	17.5-24.5	2.5-3.5
3	350-450	20-26	19.6-25.2	35-45	24.5-31.5	3.5-4.5
4	450-550	26-32	25.2-30.8	45-55	31.5-38.5	4.5-5.5
5	550-625	32-36	30.8-35	55-62	38.5-43.8	5.5-6.2

\*ppm = 百万分之浓度 | \*\*gpg = 格令/加仑。

## 首选项

可以在开始执行洗涤程序之前调节下列选项的任何设置。

### 快干剂

控制快干剂用量。参看快干剂部分了解详情。

### 水软化器

控制盐用量。参看水软化器部分了解详情。

### 自动通电\*\*

设置DishDrawer™洗碗机在打开一个抽屉之后自动通电30秒钟。

### 声音

调节声音设置。如果设置为关，所有声音静音，故障警报除外。

### 自动锁

允许抽屉在关闭之后自动锁住30秒钟。

## 设置显示

选项	显示	设置
快干剂	<ul style="list-style-type: none"> <li><input type="radio"/> 消毒</li> <li><input type="radio"/> 静音</li> <li><input checked="" type="radio"/> 烘干+</li> </ul>	关 <ul style="list-style-type: none"> <li><input type="radio"/> 自动</li> <li><input type="radio"/> 强洗</li> <li><input type="radio"/> 标准洗</li> <li><input type="radio"/> 柔洗</li> <li><input type="radio"/> 60分钟</li> </ul> 最大: 5 <ul style="list-style-type: none"> <li><input type="radio"/> 自动</li> <li><input type="radio"/> 强洗</li> <li><input type="radio"/> 标准洗</li> <li><input type="radio"/> 柔洗</li> <li><input type="radio"/> 60分钟</li> </ul>
水软化器	<ul style="list-style-type: none"> <li><input type="radio"/> 消毒</li> <li><input type="radio"/> 静音</li> <li><input checked="" type="radio"/> 烘干+</li> </ul>	关 <ul style="list-style-type: none"> <li><input type="radio"/> 自动</li> <li><input type="radio"/> 强洗</li> <li><input type="radio"/> 标准洗</li> <li><input type="radio"/> 柔洗</li> <li><input type="radio"/> 60分钟</li> </ul> 最大: 5 <ul style="list-style-type: none"> <li><input type="radio"/> 自动</li> <li><input type="radio"/> 强洗</li> <li><input type="radio"/> 标准洗</li> <li><input type="radio"/> 柔洗</li> <li><input type="radio"/> 60分钟</li> </ul>
自动通电**	<ul style="list-style-type: none"> <li><input type="radio"/> 消毒</li> <li><input type="radio"/> 静音</li> <li><input checked="" type="radio"/> 烘干+</li> </ul>	关 <ul style="list-style-type: none"> <li><input type="radio"/> 自动</li> <li><input type="radio"/> 强洗</li> <li><input type="radio"/> 标准洗</li> <li><input type="radio"/> 柔洗</li> <li><input type="radio"/> 60分钟</li> </ul> 开 <ul style="list-style-type: none"> <li><input type="radio"/> 自动</li> <li><input type="radio"/> 强洗</li> <li><input type="radio"/> 标准洗</li> <li><input type="radio"/> 柔洗</li> <li><input type="radio"/> 60分钟</li> </ul>
声音	<ul style="list-style-type: none"> <li><input type="radio"/> 消毒</li> <li><input checked="" type="radio"/> 静音</li> <li><input type="radio"/> 烘干+</li> </ul>	关 <ul style="list-style-type: none"> <li><input type="radio"/> 自动</li> <li><input type="radio"/> 强洗</li> <li><input type="radio"/> 标准洗</li> <li><input type="radio"/> 柔洗</li> <li><input type="radio"/> 60分钟</li> </ul> 开 <ul style="list-style-type: none"> <li><input type="radio"/> 自动</li> <li><input type="radio"/> 强洗</li> <li><input type="radio"/> 标准洗</li> <li><input type="radio"/> 柔洗</li> <li><input type="radio"/> 60分钟</li> </ul>
自动锁	<ul style="list-style-type: none"> <li><input type="radio"/> 消毒</li> <li><input type="radio"/> 静音</li> <li><input checked="" type="radio"/> 烘干+</li> </ul>	关 <ul style="list-style-type: none"> <li><input type="radio"/> 自动</li> <li><input type="radio"/> 强洗</li> <li><input type="radio"/> 标准洗</li> <li><input type="radio"/> 柔洗</li> <li><input type="radio"/> 60分钟</li> </ul> 开 <ul style="list-style-type: none"> <li><input type="radio"/> 自动</li> <li><input type="radio"/> 强洗</li> <li><input type="radio"/> 标准洗</li> <li><input type="radio"/> 柔洗</li> <li><input type="radio"/> 60分钟</li> </ul>

\*\* 适合作为安息日选项。

## 更改设置

1

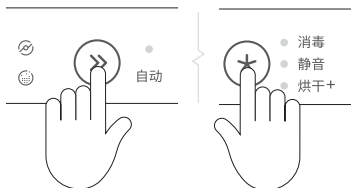

确保洗碗机不在洗碗，然后打开抽屉。同时按住»按钮和★按钮4秒钟。

2



按★按钮滚动显示设置。洗涤选项指示灯说明选择了哪个设置，参看设置显示部分了解详情。

3



按»按钮更改选项设置。洗涤程序指示灯说明选择了哪个设置。参看设置显示部分了解详情。

4

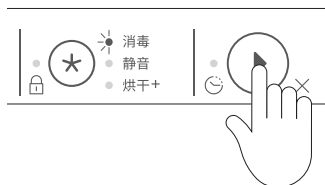

按▶按钮保存新设置并退出菜单。随时可以按住▶按钮取消设置并退出菜单。

### 双抽屉型

在选择一个抽屉更改首选项设置时，将设置两个洗碗机的首选项。



## 刀叉篮

为了降低人身伤害风险，建议你让刀具和锋利厨具的手柄朝上。汤匙和刀叉混放在各个部份，不要让餐具紧贴在一起，确保水流顺畅。不要让不锈钢餐具接触银器，避免形成污点。

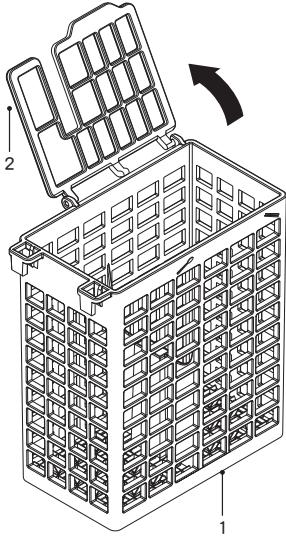

### 刀叉篮功能部件

- ① 刀叉篮
- ② 防叠网

## 刀叉篮配件

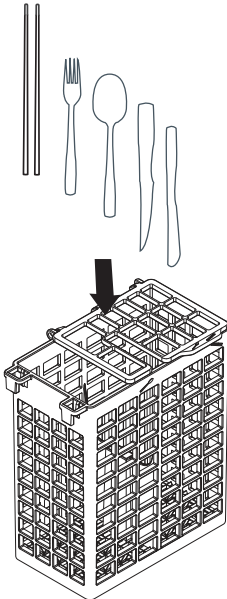

### 防叠网

用防叠网把刀叉分隔开，防止它们叠在一起。

## 碗杯架

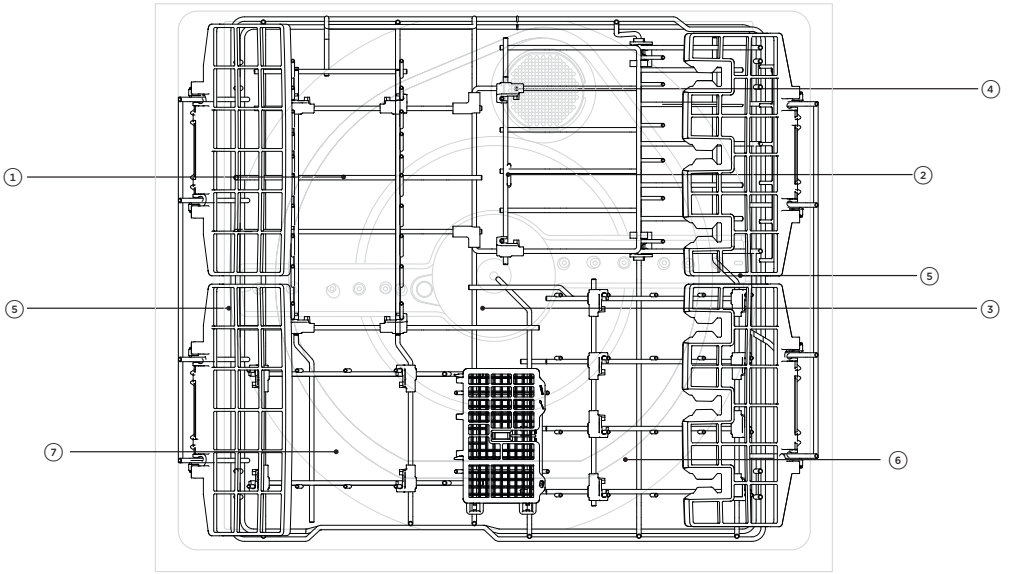

### 碗杯架

- ① 折叠式碟架
  - ② 汤碗支架
  - ③ 底架
  - ④ 活门
  - ⑤ 杯架(6)
  - ⑥ 饭碗支架
  - ⑦ 面条碗支架
- 未画出: 玻璃杯支撑

### 底架

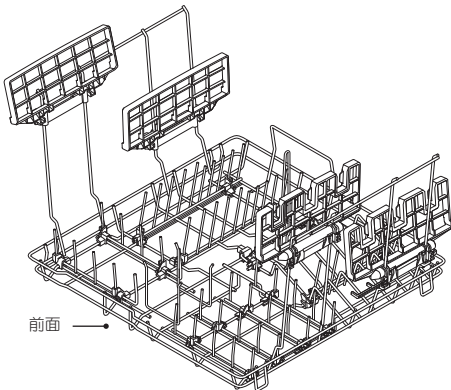

#### 拆卸

- ① 提起前杯架至最高位置，然后向下折叠杯架。
- ② 放下后杯架至最低位置，还可以向下折叠杯架。
- ③ 握住杯架支撑，向外拉杯架两边拉出杯架，小心提单元格前部。

#### 安装

- ① 确保杯架方向如上图所述。
- ② 握住杯架支撑，放下杯架两边，小心放下单元格前部。

## 碗杯架

### 汤碗支架

汤碗支架用于装大汤碗、水瓶和其他深容器。如果不使用汤碗支架并增大碗碟空间，或者要提起活门，可以向下折叠汤碗支架。

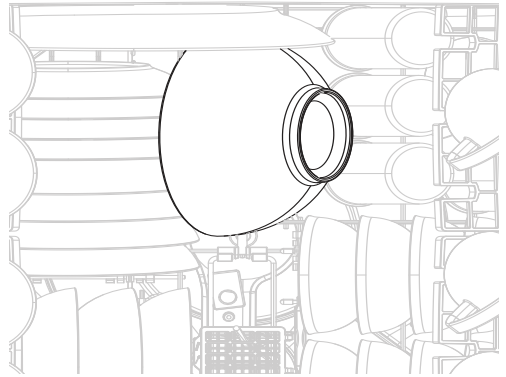
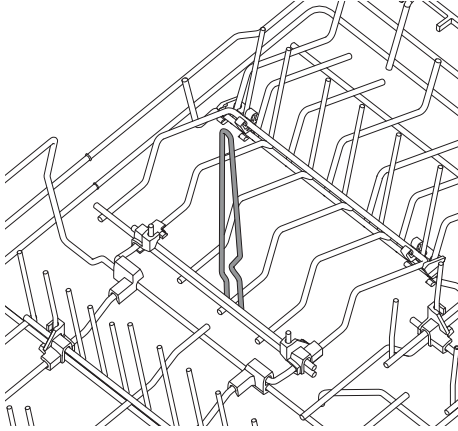

### 鱼盘支架

鱼盘支架用于装鱼盘等大浅盘和大盘子。切记让碟子面向抽屉内部。

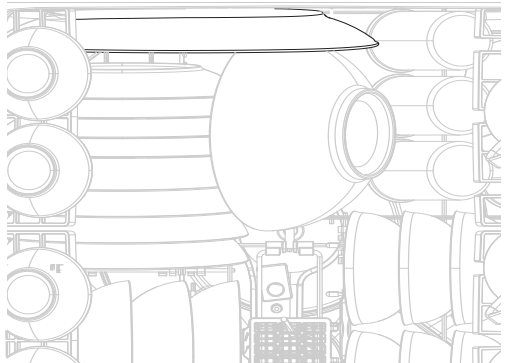
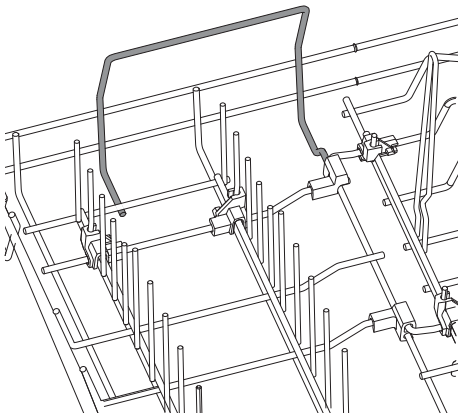

## 碗杯架

### 折叠式碟架

把折叠式碟架往下对折，腾出空间装汤锅或大餐具。

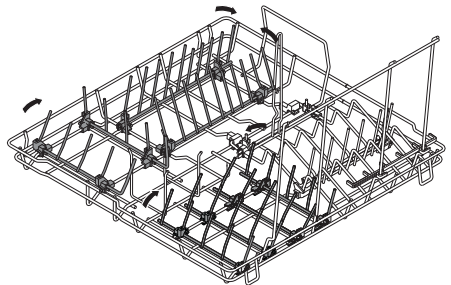
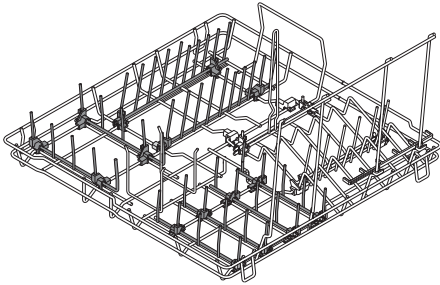

### 折叠式杯架

每个折叠式杯架可以单独折叠腾出抽屉空间，高度可以调节。

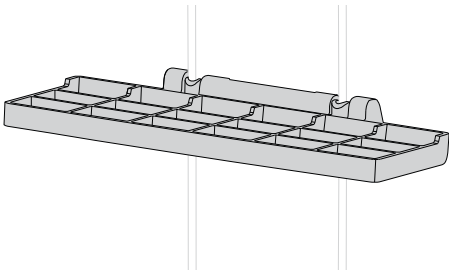

#### 调节高度

- ① 向上折杯架松开杯架。
- ② 上下滑动杯架调节到合适高度。
- ③ 向下折杯架锁定位置。

### 玻璃杯支撑

这些可拆卸支撑夹使高脚玻璃杯更稳定。

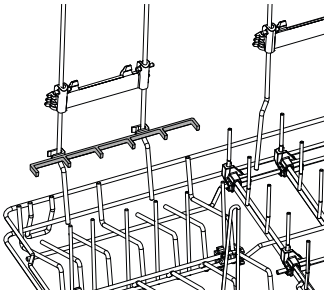

#### 使用玻璃杯支撑

- ① 确保玻璃杯支撑方向如图所示。
- ② 把支撑卡到位。

## 维护

在进行清洁或维护之前，先断开DishDrawer™洗碗机电源并让它冷却。

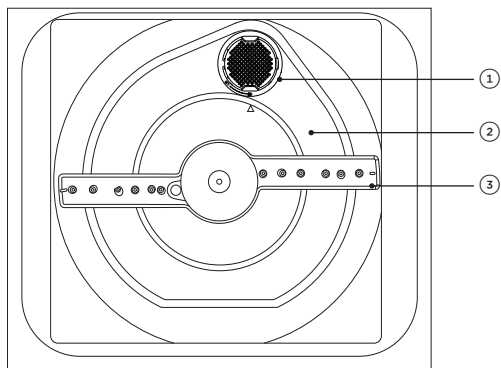

### 抽屉功能部件

- ① 过滤器
- ② 滤板
- ③ 喷淋臂

### 清洁表面

用干净湿抹布擦拭，然后用无绒布擦干。

建议你不要用下列清洁剂/清洁器，否则可能会损伤表面：

- 塑料擦洗片或钢丝球
- 有研磨作用的溶剂型家用清洁剂
- 酸性清洁剂或碱性清洁剂
- 洗手液或肥皂
- 不锈钢清洁剂或光亮剂
- 洗衣粉或消毒剂

### 清洁过滤器、喷淋臂和滤板

建议你每当过滤器清洁指示灯亮或发现有食物残渣时，拆卸并清洁每个抽屉里的过滤器。在正常使用过程中，滤板和喷淋臂清洁频率较低。抖掉滤板和喷淋臂上的异物，用热水擦洗滤板和喷淋臂，再用清水冲洗干净，然后用湿抹布擦干。

只有在正确安装好滤板、过滤器和喷淋臂之后方可使用DishDrawer™洗碗机。如果使用洗碗机清洁剂/除垢剂，必须在除垢之后立刻加洗涤剂运行一次洗涤程序，防止清洁剂/除垢剂损伤DishDrawer™洗碗机。

### 长期闲置不用

如果DishDrawer™洗碗机要闲置一段时间，建议你清洁抽屉，断开电源，关闭水阀，把抽屉稍稍拉出一条缝。

在DishDrawer™洗碗机长期闲置之后再次使用时，建议你在使用洗碗机之前先前往抽屉里倒三杯水。这是为了润滑可能在闲置期间变干的零部件。

## 维护

为便于拆卸过滤器，向下折叠汤碗支架，然后提起活门。参看碗杯架部分了解详情。

①

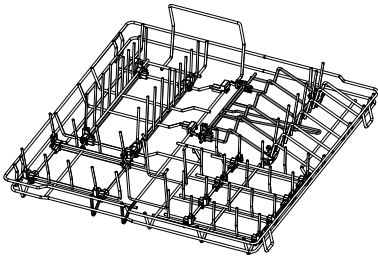

向下折叠汤碗支架。

②

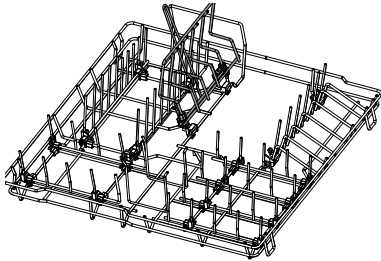

提起活门拆卸过滤器。

### 拆卸和清洁过滤器

①

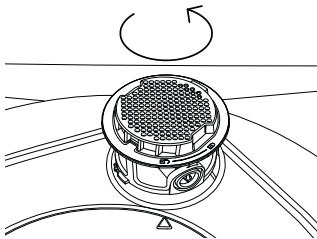

反时针转动过滤器，直到抽屉里的箭头与过滤器上的△对齐。提起过滤器拆下来。

②

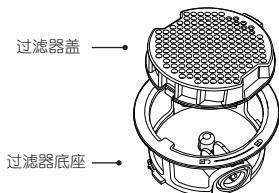

按脱扣按钮，提起过滤器盖使其与过滤器底座分离。

切勿尝试用力拆卸过滤器，否则可能会损坏过滤器。

用温热肥皂水擦洗过滤器，然后用清水冲洗干净。

## 重新安装过滤器

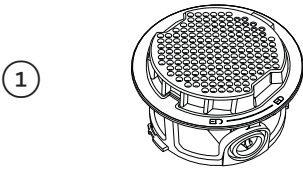

让过滤器盖对准过滤器底面上的凹槽。卡紧。

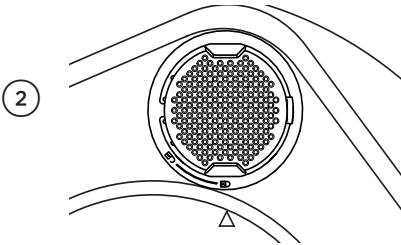

在重新安装过滤器时，让抽屉里的箭头与过滤器上的△对齐。顺时针转动过滤器，直到箭头与△对齐并卡紧。

## 拆卸和清洁喷淋臂

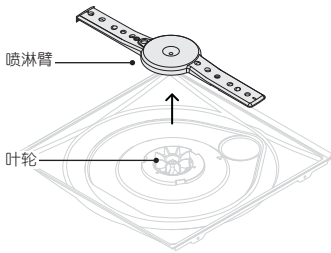

垂直向上提起喷淋臂使其脱离叶轮。抖掉喷淋臂上的疏松残渣，用自来水冲洗干净，然后用湿抹布擦干。确保磁铁干净，水可以流过所有喷水孔。

## 重新安装喷淋臂

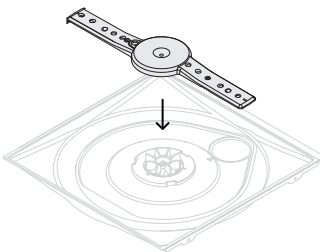

把喷淋臂重新安装在叶轮上。在重新安装喷淋臂时，确保喷淋臂旋转顺畅。

## 拆卸和清洁滤板

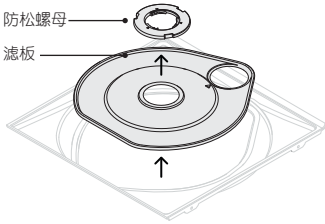

在拆卸过滤器和喷淋臂之后，反时针松开并拆卸防松螺母。慢慢提起滤板，用温热肥皂水擦洗滤板，然后用清水冲洗干净。

## 重新安装滤板

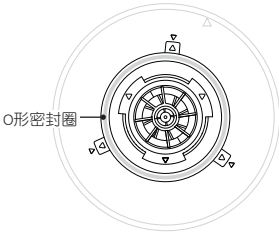

在重新安装滤板之前，切记把O形密封圈正确放在抽屉里如图所示的位置。

把滤板压进抽屉里的安装槽，确保安装槽里没有颗粒物。顺时针拧紧防松螺母固定滤板，让箭头对齐。

## 防冻（仅限于寒冷地区）

如果DishDrawer™洗碗机安装在零度以下的寒冷地区，建议你做好防冻工作。

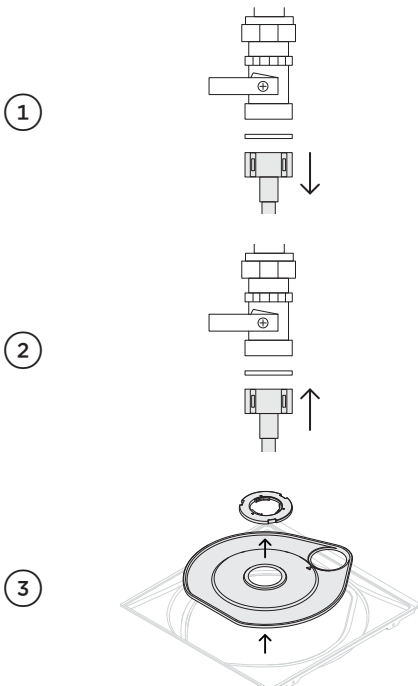

关闭水阀。

断开排水管和下水管，排空与水阀相连的进水管里的残留水。

让软管、进水管和水阀里的水排到水桶或水盆里。

断开进水管和水阀、软管和下水管。

拆卸抽屉底部的过滤器、喷淋臂、防松螺母和滤板。用海绵吸干下面的残留水，然后重新安装过滤器、喷淋臂、防松螺母和滤板。



### 喷淋臂阻塞

如果喷淋臂发生阻塞，指示灯闪烁，在清除警报之前不能使用DishDrawer™洗碗机。

#### 清除喷淋臂阻塞警报

①

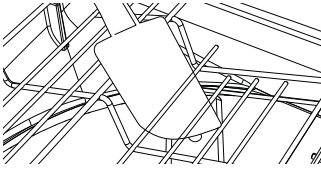

确保喷淋臂可以顺畅旋转，餐具不向下突出妨碍喷淋臂旋转。

②



按▶按钮清除警报，继续执行洗涤程序。

### 过滤器

如果过滤器发生阻塞，指示灯闪烁，直到清除警报。

#### 清除过滤器阻塞警报

①

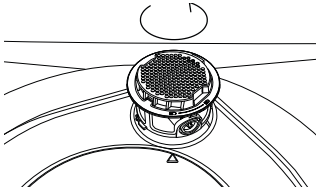

清洁过滤器。参看拆卸和清洁过滤器部分。

②

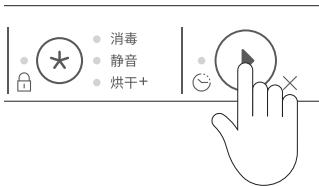

按住▶按钮两秒钟关闭阻塞指示灯。

## 故障排除

问题	可能的原因	解决办法
餐具不干净	给碗碟选择的洗涤程序不合适。	给碗碟选择合适的洗涤程序。参看洗涤程序部分。
	抽屉装法不当。	参看装餐具建议部分。
	滤板或过滤器安装错误。	参看拆卸和清洁过滤器部分。
	洗涤剂用量不合适。	参看洗涤剂部分，并遵守洗涤剂制造商的说明。
	餐具上食物残渣过多。	在装餐具之前，先除去餐具上的所有食物残渣。
	喷淋臂上的喷水孔阻塞。	清洁喷淋臂。
	硬水。	增大快干剂设置和洗涤剂用量。参看水硬度部分。
有泡沫	洗涤剂用量不合适。	参看洗涤剂部分。
	碟子上有鸡蛋残留物。	在装餐具之前，先冲洗餐具上的过多鸡蛋残留物。
	快干剂设置太大。	减小快干剂设置。
漏水	排水管与下水管断开。	把排水管重新接到下水管上。
	没有接好进水管。	确保牢固连接进水管。
	其他漏水情况。	断开DishDrawer™洗碗机电源，并关闭水阀。联系客户服务部或授权服务中心安排维修事宜。
敲门不暂停洗涤程序	敲门传感器安装或校准错误。	联系客户服务部安排维修事宜。
DishDrawer™洗碗机意外暂停	敲门传感器把轻拍声误认作敲门声。	敲门传感器安装或校准错误。联系客户服务部安排维修事宜。
抽屉打不开 (不发出蜂鸣声， 没有水声)	童锁激活了。	关闭童锁。参看童锁部分。
	激活了关抽屉时自动锁住。	敲一下门，在30秒钟内打开抽屉。
在洗涤过程中停电	家里或社区停电。	等到恢复供电时，从洗涤程序中断处继续洗碗。

## 故障排除

问题	可能的原因	解决办法
洗涤选项指示灯闪烁	发生故障。	参看故障代码部分。
断断续续发出蜂鸣声	DishDrawer™洗碗机暂停了。	打开抽屉，然后按▶按钮。
DishDrawer™洗碗机不启动	没有连接电源。	连接电源。
	抽屉没有关好。	确保关好抽屉。
	童锁激活了。	关闭童锁。参看童锁部分。
	不开始执行洗涤程序。	参看洗涤程序部分。
	从按▶按钮到关抽屉，暂停时间太长。	打开抽屉按▶按钮，然后在7秒钟内关抽屉。
	DishDrawer™洗碗机处于演示模式。	联系客户服务部安排维修事宜。
在洗涤程序结束之后，洗碗机发出风扇噪音	这是正常现象。风扇继续运转有助于烘干。	在设定时间结束之后，或者打开抽屉时，风扇自动停止运转。在关上抽屉之后，风扇可能继续运转。
在关上抽屉之后，即使不启动新洗涤程序，也发出风扇噪音	这是正常现象。在某些情况下，在洗涤程序结束之后关上抽屉，风扇继续运转。	在设定时间结束之后，风扇自动停止运转。
不添加粉末洗涤剂	洗涤剂单元格在加入洗涤剂之前受潮。	擦干洗涤剂单元格，确保它在加入洗涤剂之前是干燥的。参看洗涤剂部分了解详情。
洗涤程序似乎结束了，但抽屉打不开	洗涤程序尚未结束。洗涤程序进入静止阶段，这是为了确保达到最佳洗涤效果所必需的。	不需要采取措施。在静止阶段结束之后，洗涤程序过渡到发出洗涤响声的阶段。
在洗涤程序结束之后，抽屉内环积水	这是正常凝结水。	擦干即可。
过滤器下面积水	这是正常现象。	不需要采取措施。
抽屉里水太多	排水管弯曲。	拉直排水管。
	过滤器阻塞。	参看维护部分。

## 故障排除

问题	可能的原因	解决办法
餐具上有水渍	快干剂用完了。	往快干剂单元格里加入快干剂。
	快干剂设置太小。	增大快干剂设置。
	DishDrawer™洗碗机装得太满或装法不当。	参看装餐具建议部分。
抽屉内部有凹痕或印记	这是正常现象。日常使用可能会形成微小凹痕。	在往DishDrawer™洗碗机里装餐具时务必小心。
抽屉内部有污点	某些食物可能会沾污抽屉内部。	先冲洗餐具，再装入抽屉。在装餐具之后使用冲洗程序也可以减少污点。

## 故障代码

### 如何知道发生故障？

DishDrawer™洗碗机连续发出蜂鸣声，控制面板上的指示灯亮并闪烁。有两类故障代码：F和A。

- 如果洗涤选项指示灯和锁指示灯闪烁，说明这是F类故障。
- 如果只有洗涤选项指示灯闪烁，说明这是A类故障。
- 如果同时发生F类故障和A类故障，有一个或多个洗涤程序指示灯亮。

### 仅双抽屉型

- 可能只有一个抽屉发生故障，也可能两个抽屉都发生故障，但每个抽屉的故障代码可能不相同。
- 如果只有一个抽屉发生故障，仍然可以使用另一个抽屉。

### 排除故障

先尝试根据下列表格所述步骤排除故障并清除故障代码。如果仍然有问题：

- ① 记录故障代码。
- ② 联系客户服务部寻求技术支持或安排维修技术人员上门维修。参看**维修和保修**小册子了解联系资料。

### F类故障代码

可以根据下列步骤复位DishDrawer™洗碗机清除故障。如果闪烁指示灯熄灭，表示故障已复位，可以继续使用DishDrawer™洗碗机。

显示	可能的原因	解决办法
 <p>60分钟 玻璃器皿 经济洗 冲洗 消毒 静音 烘干+</p>	抽屉发生故障	<ol style="list-style-type: none"><li>① 按▶按钮停止蜂鸣声，再按一次断开DishDrawer™洗碗机电源。</li><li>② 等待几秒钟。再按一次▶按钮重新接通DishDrawer™洗碗机电源。</li></ol>

洗涤程序 + 时钟 + 一个或多个选项

# 故障代码

## A类故障代码

尝试根据下列步骤解决问题。

显示	可能的原因	解决办法
 <p>60分钟 玻璃器皿 经济洗 冲洗 消毒 静音 烘干+</p>	A1: 供水故障。	<ol style="list-style-type: none"> <li>① 确保打开水阀。</li> <li>② 按▶按钮停止蜂鸣声，再按一次清除故障。</li> <li>③ 按▶按钮继续执行洗涤程序。</li> </ol>
<p>冲洗 + 所有选项</p>  <p>60分钟 玻璃器皿 经济洗 冲洗 消毒 静音 烘干+</p>	A3: 抽屉无法排水: 可能是过滤器阻塞或安装错误。	<ol style="list-style-type: none"> <li>① 确保过滤器不阻塞且安装正确。参看拆卸和清洁过滤器部分和更换过滤器部分。</li> <li>② 按一次□按钮停止蜂鸣声，再按一次清除故障。</li> <li>③ 按□按钮继续执行洗涤程序。</li> </ol>
<p>经济洗、冲洗 + 所有选项</p>  <p>60分钟 玻璃器皿 经济洗 冲洗 消毒 静音 烘干+</p>	洗碗机排水管与厨房排水管连接处可能发生阻塞。	<ol style="list-style-type: none"> <li>① 确保洗碗机排水管与存水弯、下水管三通接头或竖管连接处不阻塞。</li> <li>② 按一次□按钮停止蜂鸣声，再按一次清除故障。</li> <li>③ 按□按钮继续执行洗涤程序。</li> </ol>
<p>玻璃洗、经济洗 + 所有选项</p>  <p>60分钟 玻璃器皿 经济洗 冲洗 消毒 静音 烘干+</p>	A6: 喷淋臂松脱，水压太小，水压太小和泡沫过多。	<ol style="list-style-type: none"> <li>① 打开抽屉检查喷淋臂。</li> <li>② 如果喷淋臂松脱，重新安装喷淋臂。检查喷淋臂安装是否牢固，旋转是否顺畅。参看维护部分。</li> <li>③ 按▶按钮停止蜂鸣声，再按一次清除故障。</li> <li>④ 按▶按钮继续执行洗涤程序。</li> </ol>
<p>玻璃洗、经济洗、冲洗 + 所有选项</p>  <p>60分钟 玻璃器皿 经济洗 冲洗 消毒 静音 烘干+</p>	A7: 自动恢复程序 — DishDrawer™洗碗机检测到抽屉里泡沫过多。	<ol style="list-style-type: none"> <li>① 让自动恢复程序运行完毕。当自动恢复程序运行完毕时，继续执行洗涤程序。</li> <li>② 在运行另一个洗涤程序之前，检查所用的洗涤剂是否正确。</li> <li>③ 如果在洗涤程序结束时抽屉里充满泡沫，请联系客户服务部安排维修事宜。</li> </ol>
<p>当前洗涤程序 + 消毒</p>  <p>60分钟 玻璃器皿 经济洗 冲洗 消毒 静音 烘干+</p>	A09: 消毒程序达不到餐具消毒所需的温度。	<ol style="list-style-type: none"> <li>① 检查水阀是否关闭了，洗涤程序是否中断了。</li> <li>② 按▶按钮停止蜂鸣声，再按一次清除故障。</li> <li>③ 再次运行消毒程序。</li> </ol>

## 故障代码

显示	可能的原因	解决办法
 <p>60分钟 玻璃器皿 经济洗 冲洗</p> <p>消毒 静音 烘干+</p>	A11: 油污附着在加热管上导致加热管过热。	<ol style="list-style-type: none"><li>① 按一次门按钮停止蜂鸣声，再按一次清除故障。</li><li>② 参看碟架、喷淋臂、过滤器和滤板露出加热管。参看维护部分。</li><li>③ 用柔软湿抹布擦拭加热管。清洁并重新安装碟架、喷淋臂、过滤器和滤板。参看维护部分。</li><li>④ 加洗涤剂空载执行一次中温洗涤程序。</li><li>⑤ 定期清洁过滤器防止再次发生故障。</li></ol>

## 制造商保修和服务指南

---



### 访问保修和服务指南

用智能手机扫描二维码访问保修及预订维修事宜，也可以登录<https://www.fisherpaykel.com/cn/help-and-support/warranty-information>

### 洗涤程序数据和标准测试

访问<https://www.fisherpaykel.com>网站并搜索电器型号，即可查看洗涤程序数据和标准测试。

填写并妥善保存供日后参考：

型号 \_\_\_\_\_

序列号 \_\_\_\_\_

购买日期 \_\_\_\_\_

购买人 \_\_\_\_\_

经销商 \_\_\_\_\_

县市 \_\_\_\_\_

乡镇 \_\_\_\_\_

国家 \_\_\_\_\_



## 洗涤程序数据

洗涤程序所用时间均为近似时间。参看洗涤程序部分了解用哪个程序清洗装入的餐具。

### DD60DTXI型和DD60DTX6HI型

程序	洗涤程序 (执行时间)							
	强洗 (-175分钟)	标准洗 (-155分钟)	柔洗 (-35分钟)	玻璃洗 (-140分钟)	60分钟 (-60分钟)	自动 (不适用)	经济洗* (-238分钟)	冲洗 (-15分钟)
预洗	50°C	48°C	不适用	45°C	不适用	不适用	不适用	不适用
主洗	65°C	58°C	48°C	55°C	56°C	48°C-65°C	50°C	不适用
后冲洗	是	是	是	是	是	是	是	不适用
最后冲洗	65°C	60°C	40°C	60°C	53°C	60°C	60°C	不适用
烘干阶段	是	是	不适用	是	不适用	是	是	不适用

### DD60STXI型和DD60STX6HI型

程序	洗涤程序 (执行时间)							
	强洗 (-208分钟)	标准洗 (-190分钟)	柔洗 (-35分钟)	玻璃洗 (-175分钟)	60分钟 (-60分钟)	自动 (不适用)	经济洗* (-273分钟)	冲洗 (-15分钟)
预洗	50°C	48°C	不适用	45°C	不适用	不适用	不适用	不适用
主洗	65°C	58°C	48°C	55°C	56°C	48°C-65°C	50°C	不适用
后冲洗	是	是	是	是	是	是	是	不适用
最后冲洗	65°C	60°C	40°C	60°C	53°C	60°C	60°C	不适用
烘干阶段	是	是	不适用	是	不适用	是	是	不适用

\* 能源标签上的参考洗涤程序符合GB38383-2019之规定。

洗碗时间取决于进水温度、环境条件、餐具数量、洗涤过程中是否打开抽屉等因素。电子显示器显示的洗碗时间是按15°C进水温度计算的近似值。

# 标准测试

DishDrawer™洗碗机针对GB38383-2019标准采用下列参数进行过清洗和烘干效果测试。

## 洗涤程序

经济洗

## 洗涤剂用量 (IEC B型)

主洗: 25克/抽屉 —  
加入粉末洗涤剂单元格

## 快干剂设置

3

## 水软化器设置

2

## 容量

每个抽屉8个餐具位

## 配件

底架、折叠式碟架、固定高度碟架、分隔式刀叉篮和折叠式杯架。

## 杯架高度设置

调节高度使其不接触其他餐具。

## 建议的装餐具方法

上下抽屉

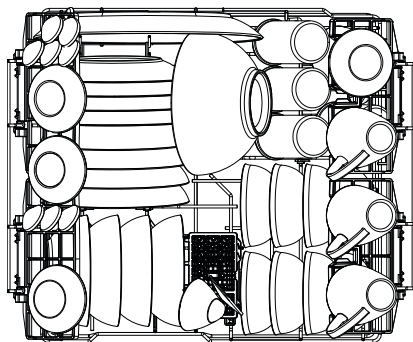

刀叉篮

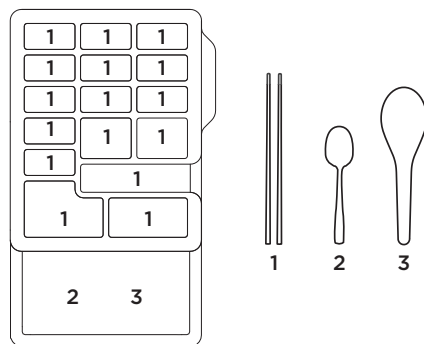



**FISHERPAYKEL.COM**

© Fisher & Paykel Appliances 2023. 版权所有。

本指南所述的型号并非在所有市场上销售，随时会有变动。

本指南所述的产品规格适用于截止到发行之日所销售和描述的特定产品型号。本公司秉承不断改进产品之政策，上述规格可能随时会有变动。

如要详细了解本国销售的型号和规格，请访问公司网站，也可以联系当地的斐雪派克经销商。

**431741A 2023年9月**