

FISHER & PAYKEL

蒸汽烤箱

OS60型

用户指南

NZ AU GB IE

目录

安全警告	2
简介	9
首次使用	10
用户首选项设置	15
启动烤箱	18
烹饪模式表	19
传统烹饪	20
蒸汽烹饪	21
使用烤箱照明灯	24
自动烹饪	25
使用烤肉温度探头（仅部分型号）	27
菜谱	30
保养和清洁	33
更换烤箱灯泡	34
故障排除	35
保修和维修	37

重要!

妥善保存本说明书

本**用户指南**所述的型号并非在所有市场上销售，随时会有变动。如要详细了解本国/本地区销售的型号和规格，请访问公司网站www.fisherpaykel.com，或者联系当地的斐雪派克经销商。

操作

烤箱经过精心设计，在正常烹饪过程中可安全运行。在使用烤箱时，请牢记下列安全原则：

警告!



触电危险

在处理此电器的电气部分之前，必须先断开总电源。

必须连接良好接地线。

室内布线必须由资深电工进行改动。

先断开墙壁上的烤箱电源，然后再更换烤箱灯泡。

如不遵照此建议，可能会造成触电甚至死亡。

警告!



火灾危险

在烹饪过程中，切勿把铝箔、碟子、托盘、水或冰块放在烤箱底板上，否则会永久性损坏搪瓷；在烤箱里铺上铝箔甚至会引发火灾。

切勿通过转接器、降压器或分路装置把此电器连接到总电源。

切勿用此电器取暖，否则可能会造成烫伤或人身伤害，可能会引发火灾。

在此电器内或顶上储物：切勿把易燃物存放在烤箱里或烤箱旁边。

如不遵照此建议，可能会造成过热、烫伤和人身伤害。

警告!



割伤危险

小心 — 一部分边沿很锋利。

如不小心，可能会造成人身伤害或割伤。

警告!



热表面烫伤危险

在使用过程中，可接触的部位会很烫。

让儿童远离烤箱避免烧伤和烫伤。

在处理热表面时，例如取出烤箱搁架或碟子，要戴隔热手套。

打开烤箱门时要小心。

先让热气或热蒸汽散开，然后再取出或放回食物。

切勿触摸烤箱内的加热管或内表面。

即使加热管不发红了，也可能很烫。烤箱内表面很烫，足以烫伤皮肤。

在使用过程中和使用之后，切勿触摸或让衣服或其他易燃物接触烤箱加热管或内表面，直到经过足够长的时间冷却下来为止。

此电器的其他表面可能很烫，包括烤箱通风口、通风口附近表面和烤箱门，足以烫伤皮肤。

如不遵照此建议，可能会造成烧伤和烫伤。

重要安全须知!

妥善保存本说明书供当地检查员之用。

在安装或使用此电器之前仔细阅读本说明书避免发生危险。

- 让电器安装人员阅读本说明书，因为这可以降低安装成本。
- 烤箱只能由授权人士进行安装并连接电源。
- 如果安装此电器需要改动室内电气系统，请联系资深电工前来改动电路。电工还要检查插座电缆截面积是否能满足烤箱的电流要求。
- 烤箱必须有接地保护。
- 必须按照当地的建筑法规和电气法规要求进行安装。
- 此电器必须由资深安装人员根据安装说明书和当地的所有建筑法规和电气法规进行安装并连接电源。如果电器安装错误，可能会造成保修或索赔失效。
- 如果电源线破损，为了避免危险，必须请制造商、服务代理商或其他资深电工更换电源线。
- 建议安装一个断路器。
- 切勿通过转接器、降压器或分路装置把烤箱连接到总电源，否则可能会造成过热燃烧。
- 确保安装空间密封完好无间隙，确保烤箱冷却系统正常工作。

重要安全须知!

为了降低火灾、触电、人身伤害或财物损失风险，请在使用烤箱之前仔细阅读下列重要安全须知：

- 在使用烤箱之前通读说明书。烤箱仅用于本说明书所述的指定用途。
- 正确安装：确保让资深技术员正确安装此电器并接地。
- 隔离开关：确保烤箱连接装有隔离开关的供电线路，隔离开关在必要时断开电源。
- 不得让儿童玩弄家用电器。
- 必须看护好儿童。切勿让儿童单独留在厨房无人看护。切勿让他们坐在或站在电器上。
- 必须让8岁以下儿童远离电器，除非始终有人看护他们。8岁以上儿童和有肢体、感官或精神障碍或缺乏经验知识的人士不应使用此电器，除非有成人监督他们，或者向他们解释清楚使用说明，且他们了解了可能会发生的危险情况。除非有成人监督，否则不得让儿童清洁和维护此电器。

重要安全须知!

- 切勿把重物放在烤箱门上。
- 穿着合适的服装。在使用此电器时，切勿穿戴松垂饰物或宽松衣服。如果松垂饰物或宽松衣服接触加热管或热表面，可能会起火燃烧或熔化，你可能会被烧伤。
- 此外，避免使用酸性物质或碱性物质（例如柠檬汁、醋、盐、西红柿等）。避免用含有氯、酸或研磨剂的产品清洁喷漆部分。
- 用户维修：除非本手册有建议，否则切勿修理或更换此电器的任何部件。应该请资深技术员进行其他所有维修。
- 油脂起火燃烧时切勿用水浇。盖住明火或火焰即可灭火，或者用干粉灭火器或泡沫灭火器灭火。
- 只使用干隔热手套或隔热垫。如果把潮湿隔热垫放在热表面上，可能会被热蒸气烫伤。切勿让隔热垫接触热表面或加热管。切勿把毛巾或大抹布用作隔热垫，否则可能会起火燃烧。
- 切勿加热没有开封的罐头，否则内部压力会增大，致使罐头爆炸造成人身伤害。
- 食物安全处理：在食物烹饪前后，食物放在烤箱里的时间要尽可能短，避免有机物污染食物造成食物中毒。在温暖季节尤其要注意这一点。
- 始终让烤箱通风口排气顺畅。
- 切勿用外接定时器或遥控系统操作此电器。

重要安全须知!

- **小心：**烤箱底部的通风口是烤箱冷却系统的组成部分，会吹出热气。
- **放置烤箱搁架：**当烤箱处于冷却状态（预热之前）时，把搁架放在希望的位置。如果在烤箱加热之后必须拆卸一个搁架，切勿让烤箱隔热手套或隔热垫接触烤箱内很烫的加热管或烤箱底板。
- **切勿清洁烤箱密封圈，切勿用任何烤箱清洁产品擦拭密封圈。烤箱必须保持良好密封性能，确保烤箱高效运转。小心不要摩擦、损坏或移动密封圈。**
- **切勿使用烤箱清洁剂、粗糙清洁剂、蜡或抛光剂。切勿在烤箱内部使用任何类型的商用烤箱清洁剂，切勿用烧烤纸或保护膜覆盖烤箱的任何部位。切勿用粗糙清洁剂、擦子或锋利金属刮刀清洁烤箱门玻璃，否则会刮花玻璃表面，致使玻璃破裂。**
- **只清洁本手册列出的部件。**
- **切勿用蒸汽清洁器清洁烤箱的任何部件。**
- **切勿把可能会让儿童感兴趣的物品放在烤箱上面。儿童爬到烤箱上面取东西可能会造成烫伤或人身伤害。**
- **切勿安装已损坏的电器，切勿使用发生故障的电器。如果你收到烤箱时烤箱已损坏，请立刻联系当地经销商或安装人员。**
- **只使用适合烤箱使用的烤盘。遵守烤盘制造商的使用说明。**

简介

祝贺你买到新电器。斐雪派克烤箱功能很多，你可以做出一流的美食：

- 多种烤箱功能。
- 直观控制和显示。

在开始之前

- 确保安装人员对照**安装说明书**上的**最后检查表**检查了所有项目。
- 阅读本**用户指南**，要特别留意**安全警告**部分。
- 除去并采用环保方法处置所有内外包装材料。回收利用自己可用的物品。
- 应该用肥皂水彻底清洁烤箱，然后擦洗干净。
- 必须先调试烤箱，才能用烤箱烹饪和烘焙食物。在调试烤箱时，在制造过程中残存的所有残留物会燃烧殆尽，确保烤箱始终具备最佳烘烤效果。在调试过程中会产生明显气味和少量烟气。这是正常现象，但要确保在调试过程中厨房通风良好。
- 让烤箱在最高温度下加热30分钟。取出烤箱里的所有配件，用**对流**功能加热。
- 在首次使用配件之前，用柔软抹布蘸温热洗洁精水仔细擦拭配件。

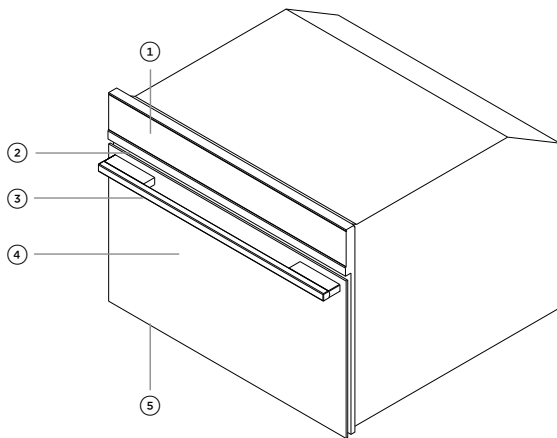

- ① 控制面板
- ② 烤箱通风栅格
- ③ 烤箱门和手柄
- ④ 烤箱照明灯（未画出）
- ⑤ 烤箱密封圈（未画出）

首次使用

使用烤网搁架

- 在取出烤网搁架时，向前拉烤网搁架直到拉不动为止，然后向上提起烤网搁架把它取出来。
- 在插入烤网搁架时，以45°角插入烤网搁架直到卡住为止，然后放平烤网搁架往里推到位。
- 如果烤网搁架配有集水盘，在取出集水盘时，稍稍抬起并向外滑集水盘把它取出来。



烤网搁架和烤盘

使用滤水盘

滤水盘用于蒸食物，让四个角的支脚放在平板烤盘上。建议你同时用集水盘收集食物在蒸汽烹饪过程中产生的水滴。

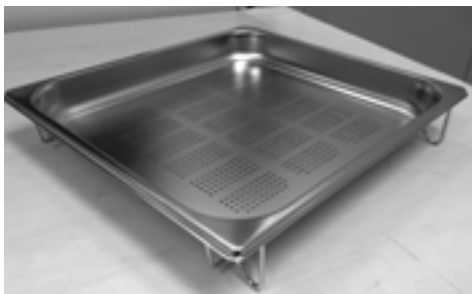

滤水盘



烤肉温度探头（仅部分型号）

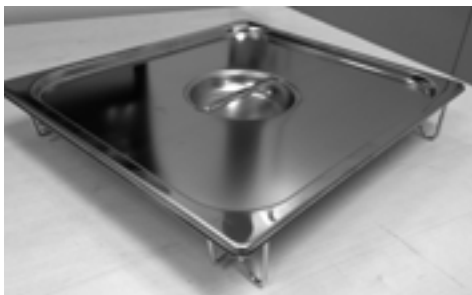









带盖滤水盘



键盘

操作键盘时宜轻按按钮。如果同时按多个按钮，键盘不起作用。

-    方向箭头
-  取消并返回上一个显示页面。
按住返回主屏幕。
-  接通和断开烤箱电源。
-  确认设置并开始烹饪。
在烹饪过程中按此按钮暂停当前选择的功能。再按一次重新开始。
-  设置定时器。
在烹饪过程中进入**功能菜单**。
-  开关烤箱内部照明灯。

故障代码

在检测到故障时，显示器显示故障代码。在显示故障代码时，停用当前选择的功能。如果故障类型与安全功能相关，不能使用烤箱，必须联系客服服务部安排维修事宜。如果故障是小故障，不涉及零部件（例如加热管）损坏，重新启动烤箱即可使用当前选择的功能。

蜂鸣声

- 在按一个按钮之后，发出蜂鸣声确认烤箱已收到相应的命令。
- 在**定时**功能（例如**定时器**和**自动烹饪**）结束时也发出蜂鸣声提醒用户。
- 在使用**菜谱**功能时，发出蜂鸣声表示烤箱正在等待用户进行操作（例如放入碟子）。
- 烤箱发生故障时也发出蜂鸣声报警。

默认温度

在选择一种烹饪模式时，此烹饪模式自动选择合适的烹饪温度，随时可以更改烹饪温度。

F故障代码

在显示故障代码时，在**设置**菜单上的**故障**日志里记录此故障代码。维修技术人员可以查看此故障代码，提前了解可能是是什么原因造成的故障。

定时器

重要!

烤箱定时器并不接通或断开电器电源。如果希望自动断开烤箱电源，请参看自动烹饪部分，使用烹饪结束功能或延迟烹饪功能。

注意：按 **⏸** 按钮并不复位或停止定时器。

- ① 按 **⏸** 按钮，按箭头键 **▲ ▼** 设置希望的时间，然后按 **✓** 按钮确认。
按箭头键 **◀ ▶** 在小时和分钟之间进行切换。
- ② 定时器设置范围为1分钟到12小时59分钟。
在设置时间之后，状态栏始终显示剩余时间，直到设置时间结束或复位定时器为止。
- ③ 必须按住 **⏸** 按钮几秒钟复位定时器，才能更改或取消设置的时间。
- ④ 定时器显示格式通常为**小时:分钟**，最后几分钟切换成**分钟:秒钟**。
- ⑤ 在设置时间结束时，显示器显示00:00，并在一分钟内发出蜂鸣声提醒用户，可以按 **⏸** 按钮取消蜂鸣声。

预热

- 在预热烤箱时，显示当前温度和温度计图标。
- 在达到设置温度时，控制器发出蜂鸣声表示预热结束，显示器显示当前温度值。

在高海拔地区烘焙食物

在高海拔地区烹饪食物时，菜谱和烹饪时间可能会与标准菜谱和烹饪时间有出入。

首次使用和用户设置

在首次使用烤箱时，烤箱提示你进入用户**设置**菜单设置：

- 时间
- 日期
- 语言
- 温度和重量计量单位

随时可以进入**设置**菜单修改这些设置。

用户首选项设置

按主屏幕上的 ◀ ▶ 按钮选择 ⚙️，然后按 ✓ 按钮。
只有在没有选择烹饪功能或设置时间功能的情况下才能进入**设置**菜单。

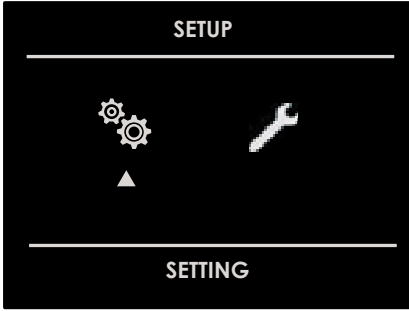

- ① 按 ◀ ▶ 按钮选择 ⚙️，然后按 ✓ 按钮确认。

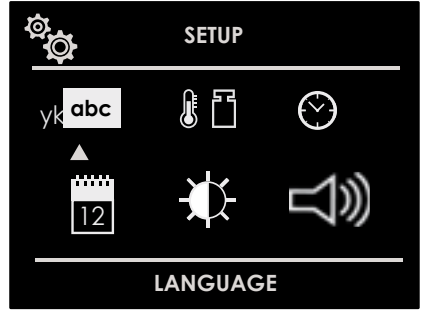

- ② 按**设置**菜单上的 ◀ ▶ 按钮或 ▲ ▼ 按钮选择要更改的设置，然后按 ✓ 按钮。



语言

按 ▲ ▼ 按钮在可用语言选项中选择一种语言，然后按 ✓ 按钮确认选择。



温度和重量

按 ◀ ▶ 按钮和 ▲ ▼ 按钮在可用温度选项和可用重量选项中分别选择一种温度和重量计量单位，然后按 ✓ 按钮确认选择。

用户首选项设置

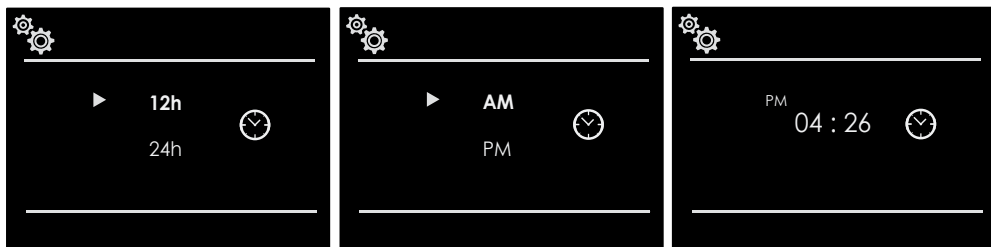

时间

按 ▲ ▼ 按钮在可用时间设置中选择一种时间设置，然后按 ✓ 按钮确认选择。接下来按上下滚动箭头键 ▲ ▼ 设置时间，然后按 ✓ 按钮确认。

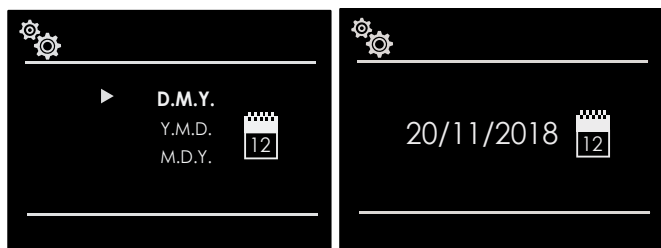

日期

按 ▲ ▼ 按钮在可用日期选项中选择一种日期：

- 日.月.年
- 年.月.日
- 月.日.年

按 ✓ 按钮确认。

随后按 ▲ ▼ 按钮设置日期，然后按 ✓ 按钮确认。

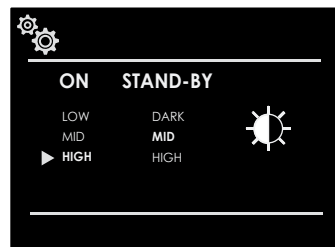

亮度

- ① 按 ▲ ▼ 按钮选择烤箱工作时使用的亮度设置，然后按 ✓ 按钮确认选择。
- ② 接下来按 ▲ ▼ 箭头键选择烤箱在待机模式下使用的亮度设置，然后按 ✓ 按钮确认选择。

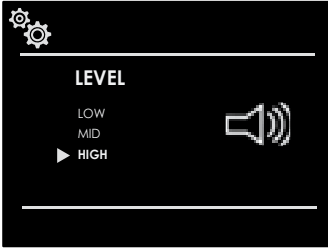

音量

按 ▲ ▼ 按钮选择音量，然后按 ✓ 按钮确认选择。

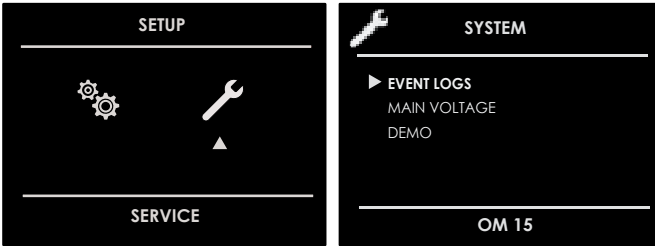

系统设置

可以在**系统**菜单上打开**事件日志**查看故障信息和电压信息。选择 ，然后按 ✓ 按钮确认。

- ① 按 ◀ ▶ 按钮选择 ，然后按 ✓ 按钮确认。
- ② 按 ▲ ▼ 按钮在可用选项中选择一项，然后按 ✓ 按钮确认选择。

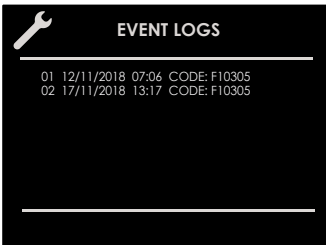

事件日志

事件日志显示已记录的所有故障。当烤箱发生故障时，可以把这些故障代码告诉客户支持人员。











启动烤箱

接通和断开烤箱电源

- 按 ① 按钮接通烤箱电源，再按一次断开烤箱电源。烤箱返回待机模式。
- 在断开烤箱电源之后，冷却风扇可能继续工作，直到烤箱冷却下来为止。

选择烹饪模式

传统烹饪	蒸汽烹饪
 强风加热 (强风烘焙)	 蒸汽100
 强风加热+烧烤 (强风烘焙+烧烤)	 蒸汽130
 快速烧烤+底部加热 (热风烧烤)	 系统+强风加热 (蒸汽+强风烘焙)
 经济烘焙	<hr/> 清洁
 经济烘焙	 清洁蒸汽烤箱
	 清洁蒸汽管路

- ① 选择 ，然后按  按钮。按   按钮和   按钮选择合适的烹饪模式，然后按  按钮确认。
- ② 如果建议的温度合适，按  按钮开始烹饪；如果不在10秒钟之内按  按钮，烤箱自动根据当前选择的设置开始烹饪。也可以在烹饪过程中调节温度。
- ③ 在烹饪过程中按  按钮，然后按  按钮取消烹饪模式。

烹饪模式表

烹饪模式	图标	温度		
		最小	预设	最大
强风加热 (强风烘焙)		50°C	165°C	230°C
强风加热+烧烤 (强风烘焙+烧烤)		50°C	210°C	230°C
快速烧烤+底部加热 (热风烧烤)		50°C	165°C	230°C
经济烘焙		50°C	230°C	230°C
经济烘焙		50°C	165°C	230°C
蒸汽100		40°C	100°C	100°C
蒸汽130		70°C	130°C	130°C
系统+强风加热 (蒸汽+强风烘焙)		50°C	165°C	230°C
清洁模式	图标	温度		
		最小	预设	最大
清洁蒸汽烤箱			100°C	
清洁蒸汽管路				

更改烹饪模式

- ① 可以按 **✓** 按钮暂停烹饪。
可以再按一次 **✓** 按钮重新开始烹饪。
- ② 在烹饪过程中按 **✓** 按钮，然后按 **✕** 按钮更改烹饪模式。
接下来可以按 **◀ ▶** 按钮在可用选项中选择另一种烹饪模式。

更改温度

- ① 可以在烹饪模式屏幕上按 **▲ ▼** 按钮更改温度，然后按 **✓** 按钮确认选择。
- ② 可以在烹饪过程中按 **▲ ▼** 按钮更改温度。

预热

在预热烤箱时，在烹饪模式图标下面显示实际温度。

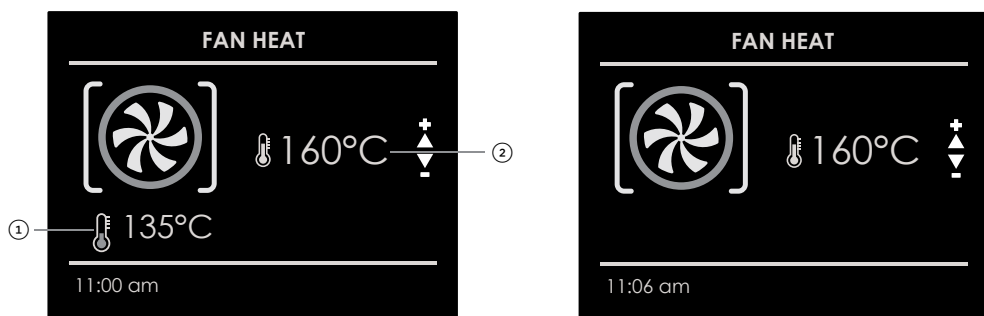

- ① 实际温度
- ② 设置温度

在达到设置温度时，发出一声蜂鸣声表示烤箱已预热好。显示器不再显示实际温度。

注意：选择较高温度并不会缩短预热时间。

在烹饪肉食或烘焙蛋糕、脆饼、乳蛋饼和面包时，建议使用**预热**功能达到最佳烹饪效果。

蒸汽烹饪

蒸汽烹饪有很多优点，包括保留食物营养价值，同时保留食物口味、结构、颜色和原汁。

有用技巧

- 为了确保在使用蒸汽功能时达到最佳烹饪效果，要用冷烤箱开始烹饪食物。避免在使用对流功能之后立刻使用蒸汽烹饪功能，否则蒸汽烹饪的优点会大打折扣。
- 建议你在使用蒸汽功能时同时使用不锈钢滤水盘和烤盘达到最佳烹饪效果。在全面烹饪食物过程中，烤盘收集滤水盘中的食物流出的汁液。

注意：只有在关上门之后，蒸汽功能才启动。

- 按 ◀ ▶ 按钮在可用选项中选择所需的蒸汽功能开始蒸汽烹饪，然后按 ✓ 按钮确认选择。
- 随时可以按 ✓ 按钮暂停蒸汽烹饪功能。再按一次 ✓ 按钮重新启动此功能。

在烹饪结束之后取出烹饪好的食物放在台面上时，可以利用滤水盘的支脚使热滤水盘不接触台面。

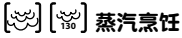

重要

在使用任何蒸汽功能之前，必须先往水箱里加水。在烤箱通电工作时，如果显示器显示检查水箱信息，打开门避免热蒸汽散失，然后取出水箱加水。关上门，烤箱进入暂停模式。按  按钮继续烹饪。

蒸汽100

可以用此功能同时在三层不同的搁架上烹饪食物。建议你把肉食放在上层和中间搁架上，把蔬菜放在中层和下层搁架上。

注意：在使用蒸汽功能时，要使用适合烤箱使用的碟子和盘子。打开盖子，确保把食物放在烤架上。

蒸汽130

在使用此烹饪模式时，可以在蒸汽烹饪过程中更改温度。这种功能特别适合在72°C到130°C范围内加热熟食、方便食物、半方便食物和冷冻食物。

重要!

在蒸汽烹饪功能结束之后，显示管路排水要求（参看管路排水部分）。

系统+强风加热（蒸汽+强风烘焙）

- 在启动烤箱之后，先用蒸汽烹饪食物。烤箱根据所烹饪食物的大小和重量，自动进入对流烹饪阶段。
- 此功能特别适合烹饪大块肉和海鲜，以及烘焙面包和乳蛋饼。在用此功能烘焙面包和乳蛋饼时，建议你吧烹饪温度设置在188°C到210°C之间。

注意：如果用此功能连续烹饪食物，确保让烤箱冷却下来再烹饪下一批食物。

蒸汽辅助功能



- 这个特殊功能只能与烤箱对流功能一起使用。让烤箱内部充满蒸汽，确保食物保持鲜嫩，不会被烤干。此功能适合烹饪烤肉、海鲜或大块肉。
- 在烤箱通电之后，只有在烤箱内部温度超过100°C时才能使用蒸汽辅助功能。在此阶段，显示器显示  图标。

注意：在烹饪过程中不启用此功能。

如要让蒸汽进入烤箱内，按  按钮，然后按   按钮选择 ，最后按  按钮确认选择。

- 蒸汽辅助功能持续5分钟，然后返回原先设置的烹饪功能。



使用烤箱照明灯

- 按  按钮开关照明灯。
- 在打开烤箱门时，照明灯自动亮。
- 在烹饪模式开始之后，烤箱照明灯自动亮。
- 在烹饪模式结束或中途取消时，照明灯熄灭。

注意：在使用烤箱模式时，照明灯在亮3分钟之后自动熄灭。按  按钮或打开门再次打开照明灯。

自动烹饪







如要使用**自动烹饪**模式，确保时钟显示正确时间。

注意：如果使用烤肉温度探头，不能使用**定时**功能。最多可以设置12小时烹饪时间。

自动烹饪

使用**烹饪时间**功能，让烤箱按设置的烹饪时长进行烹饪。烤箱立刻启动，在设置时间结束时自动断电。

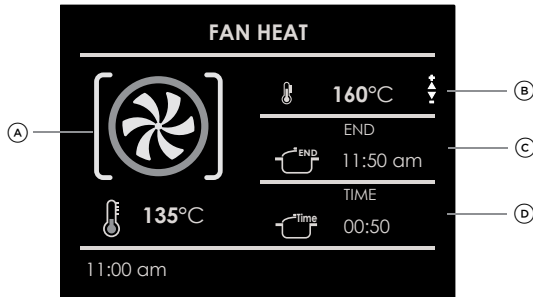

设置定时模式

- ① 选择烹饪模式和温度。
- ② 可以采用两种方法设置此功能：
 - 选择  设置总烹饪时间，然后按  按钮。
 - 选择  设置烹饪结束时间，然后按  按钮。
- ③ 在选择上述两个选项中的一个选项之后，按  按钮设置时间，然后按  按钮确认。







- ④ 开始烹饪，显示器显示自动烹饪信息：
 - ① 烹饪模式
 - ② 设置温度
 - ③ 烹饪结束时间
 - ④ 总烹饪时间
- ⑤ 到结束时间时发出一长串蜂鸣声，烤箱自动断电。

自动烹饪

如要在烤箱工作时更改设置的烹饪时间，按  按钮输入新烹饪时间，然后按  按钮。

设置开始时间和结束时间



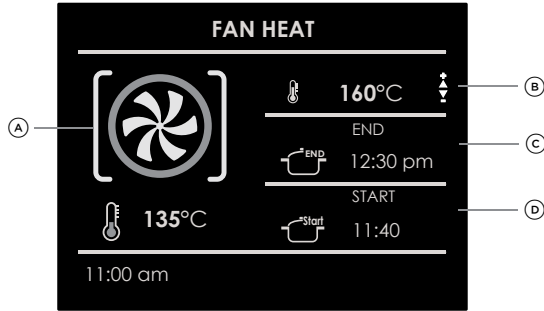

- ① 根据**自动烹饪**部分所述步骤设置总烹饪时间。
- ② 选择  设置结束时间，然后按  按钮。
- ③ 按   按钮更改烹饪结束时间，然后按  按钮确认选择。





- ④ 烤箱自动根据总烹饪时间和结束时间计算正确的开始时间。烤箱自动通电和断电。
 - Ⓐ 烹饪模式
 - Ⓑ 设置温度
 - Ⓒ 烹饪结束时间
 - Ⓓ 烹饪开始时间

注意：最多可以设置12小时烹饪时间。

- ⑤ 到结束时间时发出一长串蜂鸣声，烤箱自动断电。

如要在烹饪过程中更改烹饪时间和结束时间，按  按钮或  按钮，然后按   按钮更改时间。按  按钮确认选择。

如要在烹饪过程中取消此功能，按  按钮，然后按  按钮。

使用烤肉温度探头（仅部分型号）

设置烤肉温度探头的温度

只有部分型号配备烤肉温度探头。对于其他型号，可以另外购买烤肉温度探头。如果详细了解或购买烤肉温度探头，请联系客户服务部或当地授权服务中心，也可以访问公司网站：fisherpaykel.com。

利用烤肉温度探头准确判断肉何时烤熟。烤肉温度探头测量烤肉内部温度，在达到选择的温度时停止烹饪。

重要

只能使用烤箱配备的烤肉温度探头。

食物		内部最低温度
肉末		
汉堡		74°C
牛肉、小牛肉、羊肉、猪肉		74°C
鸡肉、火鸡		74°C
牛肉、小牛肉、羊肉		
烤肉和牛排：	一分熟	51°C
	三分熟	57°C
	五分熟	63°C
	全熟	71°C
猪肉		
猪排、烤肉、肋排：	五分熟	71°C
	全熟	77°C
新鲜香肠		74°C
禽肉		
整鸡或鸡块		77°C
鸭肉		77°C
火鸡胸		77°C

使用烤肉温度探头（仅部分型号）

重要!

- 烤箱很热，在插拔烤肉温度探头时要戴隔热手套防止烫伤。
- 始终要捏住手柄取出探头。拉电缆可能会造成探头损坏。
- 切记只有在食物全面解冻之后才能使用探头。
- 并非所有烹饪功能都能使用烤肉温度探头，例如在使用菜谱功能时不能使用烤肉温度探头功能。
- 如果选择的功能不支持烤肉温度探头，显示器显示一条信息提示你取出探头。
- 如果在烹饪过程中意外取出烤肉温度探头，显示器显示一条警告信息。
- 可以在40°C到100°C之间设置探头温度。
- 烤箱保存用户最后一次设置的温度。

- 探头插口位于烤箱内部左上角，有金属盖盖住。
- 在接通烤箱电源之前，先取下盖子，然后插入探头。
- 探头应该插到位。

注意：如果在接通烤箱电源之后连接探头，探头不起作用。



在使用烤肉温度探头时妥善保存好金属盖，在使用其他烹饪模式时需要重新盖上盖子。



使用烤肉温度探头（仅部分型号）

把探头尖端插入全解冻肉最厚处的正中位置。肉越厚，烹饪时间越长，所以温度探头必须测量肉最厚处的内部温度。确保温度探头不接触骨头、肥肉或软骨，因为骨头、肥肉或软骨加热速度比瘦肉快。显示器显示烤肉温度探头图标.

在插入探头并选择烹饪模式时，显示器显示一页，可以在此给烤肉温度探头选择多个设置。

- ① 选择烹饪模式，按 ▲ ▼按钮设置烤箱温度，然后按 ✓按钮确认。
- ② 按 ▲ ▼按钮设置所需的探头温度，然后按 ✓按钮确认选择。

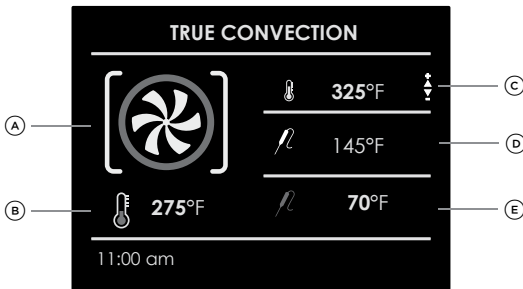
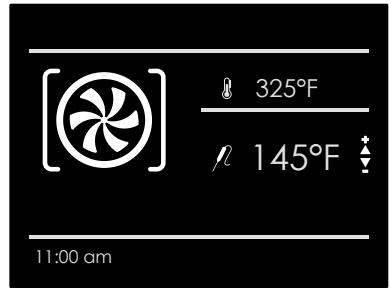

- ③ 开始烹饪，屏幕显示所有探头烹饪信息：
 - A 烹饪模式
 - B 实际温度
 - C 设置温度
 - D 探头设置温度
 - E 探头当前温度







在达到探头设置温度之后，烤箱断电，发出一声蜂鸣声表示烹饪结束。

注意：在开始烹饪之后，随时可以按 ▲ ▼按钮更改烤箱温度。

















如要更改探头温度，按 ✓按钮，然后按 ✕按钮。按 ▲ ▼按钮更改温度，然后按 ✓按钮确认选择。

菜谱

可以用烤箱**菜谱**功能烹饪食物，不必每次人工设置烤箱。在菜单上选择一个菜谱，根据选择的菜谱自动设置烹饪模式、烹饪温度和烹饪时间。

菜谱清单	食物类型	食物状况	菜谱清单	显示信息
预设或个人		新鲜	面包和披萨饼	
		冷冻		
		整个	肉	配件类型
		小块		
		整个	禽肉	水平放置
		小块		
		整个	鱼	烹饪时间
		小块		
		-	蔬菜	需要预热 (是/否)
		-		
		-	馅饼	
		-		









选择预设菜谱

- ① 按  按钮，然后按  按钮。
 - ② 按   按钮选择**预设**或**个人**，然后按  按钮确认选择。
 - ③ 按   按钮和   按钮选择待烹饪食物的类型，然后按  按钮确认选择。
 - ④ 按   按钮选择**预设**或**个人**选项，或者选择**整个**或**小块**选项，然后按  按钮确认选择。
 - ⑤ 按   按钮选择菜谱，然后按  按钮确认选择。
 - ⑥ 在确认菜谱之后，屏幕显示下列页面。
- ⑦ 按  按钮确认开始烹饪。
在选择菜谱烹饪过程中会发出几次蜂鸣声，表示显示器显示相应的信息。根据显示的说明完成菜谱烹饪。
 - ⑧ 发出一长串蜂鸣声，显示器显示信息，表示菜谱烹饪结束，烤箱断电。



保存个性化菜谱

在选择一个菜谱之后，可以更改**时间**和**重量**，然后把此菜谱与其他**个人**菜谱保存在一起，下次可以迅速找到自己喜爱的菜谱。

- ① 在选择一个菜谱之后按  按钮，然后按  按钮确认选择。
- ② 按   按钮更改重量，然后按  按钮确认选择。
- ③ 按   按钮更改烹饪时间，然后按  按钮确认选择。



选择已更改的菜谱

- ④ 选择**保存**，然后按 **✓** 按钮确认选择，把此菜谱保存在**个人菜谱清单**里。

注意：如果更改了时间和重量，但在菜谱烹饪结束时尚未保存新菜谱，显示器显示一条信息问你是否要保存新菜谱。

- ⑤ 按 **✓** 按钮开始菜谱烹饪。



删除个性化菜谱







删除个性化菜谱清单上的一个菜谱：

- ① 选择要删除的菜谱，然后按 **◀** 按钮删除此菜谱。
- ② 显示器显示**是否要删除此菜谱**。
选择**是**按钮，然后按 **✓** 按钮。



烤箱清洁





此功能执行烤箱清洁程序，让蒸汽进入烤箱内15分钟。在此清洁程序结束时，高温烹饪在烤箱内形成的所有食物残渣变软，很容易清理干净。

- ① 按  按钮。按   按钮选择 ，然后按  按钮确认选择。
- ② 按  按钮，然后按  按钮取消此功能。

重要!

在蒸汽烹饪功能结束之后，显示管路排水要求（参看管路排水部分）。

管路清洁

此功能执行管路清洁程序，让管路保持清洁并高效工作。按  按钮。按   按钮选择 ，然后按  按钮确认选择。

重要!

在蒸汽烹饪功能结束之后，显示管路排水要求（参看管路排水部分）。

烤箱不要求使用任何除垢剂，蒸汽发生器依然能高效工作。

管路排水

在蒸汽功能结束时，烤箱断电。显示器显示下列信息：**必须排水/打开门**。

轻轻打开门，让热蒸汽散出来。显示器显示一条信息，提醒你取出水箱倒掉水箱里的水。在倒掉水之后重新插入水箱，然后按  按钮。

在此功能结束时，显示器显示**排水结束，取出水箱倒水**，表示已倒水。如果不想继续使用蒸汽烹饪程序，建议你倒掉水箱里的水，往水箱里加入饮用水，重新插入水箱，然后关上。烤箱准备就绪，可以继续执行烹饪程序。



更换烤箱照明灯

烤箱照明灯必须符合下列规格。

- 结构耐300°C高温。
- 电源：参看序列号铭牌上的V/Hz值。
- 功率：25W。
- G9型灯头。

重要!

确保在更换灯泡之前断开电器电源，避免发生触电事故。

- 在烤箱内放一块抹布保护箱体。
- 拆卸钢架固定螺丝。
- 把旧灯泡从灯座上拔下来，小心不要碰碎灯泡。
- 插入新灯泡，但不要用手握住灯泡（建议你在插入灯泡时戴上一次性乳胶手套）。
- 重新安装不锈钢架，注意不要挤压硅胶密封圈。
- 重新插入并拧紧刚才拆卸的螺丝。
- 重新接通烤箱电源。



故障排除

烹饪问题

如果烤箱发生故障，查阅下表了解自己是否能解决问题。
如果不能解决问题，请致电当地授权修理店或客户服务部。

问题	可能的原因
食物烤黄不均匀	<ul style="list-style-type: none">- 没有预热烤箱- 烤箱搁架或烤箱底板上铺了铝箔- 烤盘太大，食物太少- 烤盘相互接触或接触烤箱内壁
食物底面烤得过黄	<ul style="list-style-type: none">- 没有预热烤箱- 使用玻璃烤盘、平底锅或发黑金属盘- 搁架位置不当- 烤盘相互接触或接触烤箱内壁
食物太干或过度收缩	<ul style="list-style-type: none">- 烤箱温度太低- 没有预热烤箱
食物烘焙或烘烤速度太慢	<ul style="list-style-type: none">- 在烹饪过程中频繁打开烤箱门- 食物用铝箔包得太紧- 烤盘太小
底面饼皮不黄或饼皮湿软	<ul style="list-style-type: none">- 烘焙时间不够长- 使用反光不锈钢烤盘- 搁架位置不当- 烤箱温度太低
蛋糕颜色浅、发不起来或内部烤不熟	<ul style="list-style-type: none">- 烤箱温度太低- 烘焙时间不够长- 蛋糕结壳太快- 在烹饪过程中频繁打开烤箱门- 烤盘可能太大
蛋糕中间高，表面开裂	<ul style="list-style-type: none">- 烘焙温度太低- 烘焙时间太长- 烤盘相互接触或接触烤箱内壁- 搁架位置不当- 烤盘可能太小
饼皮边沿烤得太黄	<ul style="list-style-type: none">- 烤箱温度太高- 饼皮边沿太薄

故障排除

烤箱问题	问题解决步骤
显示器显示其他F__故障	断开电源，过几秒钟再接通电源。如果仍然有问题，记录故障代码（在 事件日志 清单上），然后联系客户服务部或当地授权修理店安排维修事宜。
烤箱显示器不显示	断开总电源开关，然后再接通电源。如果仍然有问题，联系客户服务部或当地授权修理店安排维修事宜。
在烤箱断电之后，冷却风扇继续工作	在电子器件充分冷却之后，风扇自动断电。
烤箱不加热	检查家里电路上的断路器是否跳闸或熔断器是否烧了。检查烤箱连接的电源插座是否有电。确保已选择烤箱温度。
烤箱烹饪不均匀	参看烹饪数据表了解建议的搁架位置。在使用 对流烘焙 模式时，始终要把菜谱温度调低15°C。
烤箱照明灯不亮	检查烤箱连接的电源插座是否有电。参看本用户指南的 时钟 部分。
时钟和定时器不正常工作	确保烤箱供电功率合适。
湿度太大	用 对流 模式降低烤箱内的湿度。
关闭演示模式	如要禁用此功能，按箭头键◀ ▶进入 演示 页面关闭此功能，然后按 ✓按钮确认选择。

保修和维修

在致电寻求维修或协助之前……

自己先检查力所能及的事情。参看**安装说明书**和**用户指南**，并检查：

- ① 产品安装是否正确。
- ② 你是否熟悉正常操作。

如果在进行上述检查之后仍然需要协助或零部件，参看**维修和保修**小册子了解保修详情、最近的授权服务中心和客户服务部，或者访问公司网站www.fisherpaykel.com联系我们。

填写并妥善保存供日后参考：

型号 _____

序列号 _____

购买日期 _____

购买人 _____

经销商 _____

市区 _____

乡镇 _____

国家 _____

FISHERPAYKEL.COM

© Fisher & Paykel Appliances 2018. 版权所有。
本手册所述的产品规格适用于截至发行日所销售和描述的特定产品型号。本公司秉承不断改进产品之政策，上述规格可能随时会有变动。因此，请向当地经销商咨询，确保本手册所述的产品是当前销售的产品。

NZ AU GB IE

591788A 02.19